



Manual de Serviço do Dell Studio™ 1745/1747

[Antes de começar](#)
[Bateria](#)
[Tampa da base](#)
[Disco\(s\) rígido\(s\)](#)
[Módulo\(s\) de memória](#)
[Mini-Card de rede sem fio](#)
[Bateria de célula tipo moeda](#)
[Tampa do controle central](#)
[Teclado](#)
[Placa de controles de mídia](#)
[Tela](#)
[Câmera](#)
[Placa do botão liga/desliga](#)
[Apoio para as mãos](#)

[Placa interna com a tecnologia sem fio Bluetooth®](#)
[Ventilador térmico](#)
[Placa do leitor de cartão de mídia](#)
[Unidade óptica](#)
[Placa USB](#)
[Alto-falantes](#)
[Placa de sistema](#)
[Dissipador de calor do processador](#)
[Módulo do processador](#)
[Conjunto do cabo da antena de TV](#)
[Conjunto do subwoofer](#)
[Conector do adaptador CA](#)
[Conjunto da trava da bateria](#)
[Como atualizar o BIOS](#)

Notas, Avisos e Advertências

-  **NOTA:** uma NOTA indica informações importantes para utilizar melhor o computador.
-  **AVISO:** um AVISO indica um potencial de riscos ao hardware ou a perda de dados e descreve como evitar o problema.
-  **ADVERTÊNCIA:** uma ADVERTÊNCIA indica um potencial de danos à propriedade, risco de lesões corporais ou mesmo risco de vida.

As informações deste documento estão sujeitas a alterações sem aviso prévio.
© 2009 Dell Inc. Todos os direitos reservados.

É terminantemente proibida qualquer forma de reprodução deste produto sem a permissão por escrito da Dell Inc.

Marcas comerciais usadas neste texto: *Dell* e o logotipo *DELL* são marcas comerciais da Dell Inc.; *Bluetooth* é uma marca comercial registrada de propriedade da Bluetooth SIG, Inc. e é usada pela Dell sob licença; *Microsoft*, *Windows*, *Windows Vista* e o logotipo do botão Iniciar do *Windows Vista* são marcas comerciais ou marcas comerciais registradas da Microsoft Corporation nos EUA e/ou em outros países.

Os demais nomes e marcas comerciais podem ser usados neste documento como referência às entidades detentoras de tais marcas e nomes ou aos seus produtos. A Dell Inc. declara que não tem interesse de propriedade quanto a nomes e marcas comerciais de terceiros.

Modelo regulador série P02E Tipo regulador P02E001

Agosto de 2009 Rev. A00

[Voltar ao Sumário](#)

Conector do adaptador CA

Manual de Serviço do Dell Studio™ 1745/1747

- [Como remover o conector do adaptador CA](#)
- [Como recolocar o conector do adaptador CA](#)

⚠️ ADVERTÊNCIA: antes de trabalhar na parte interna do computador, leia as instruções de segurança fornecidas com o computador. Para obter mais informações sobre as melhores práticas de segurança, consulte a página inicial sobre conformidade com normalização em www.dell.com/regulatory_compliance.

⚠️ AVISO: somente um técnico credenciado deve executar reparos no computador. Danos decorrentes de mão-de-obra não autorizada pela Dell™ não serão cobertos pela garantia.

⚠️ AVISO: para evitar descargas eletrostáticas, elimine a eletricidade estática do seu corpo usando uma pulseira antiestática ou toque periodicamente em uma superfície metálica não pintada (por exemplo, um conector no computador).

⚠️ AVISO: para ajudar a evitar danos à placa de sistema, remova a bateria principal (consulte [Como remover a bateria](#)) antes de trabalhar na parte interna do computador.

Como remover o conector do adaptador CA

1. Execute os procedimentos descritos em [Antes de começar](#).
2. Remova o conjunto do subwoofer (consulte [Como remover o conjunto do subwoofer](#)).
3. Tome nota do encaminhamento do cabo do conector do adaptador CA e retire o conector do adaptador CA da base do computador.

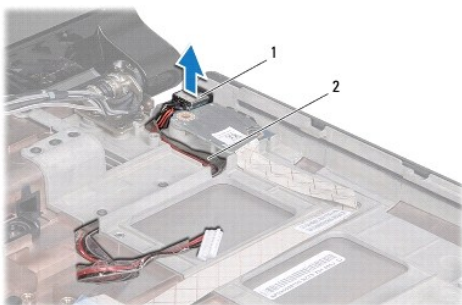

1	conector do adaptador CA	2	cabo do conector do adaptador CA
---	--------------------------	---	----------------------------------

Como recolocar o conector do adaptador CA

1. Execute os procedimentos descritos em [Antes de começar](#).
2. Passe o cabo do conector do adaptador CA e coloque o conector do adaptador CA na base do computador.
3. Recoloque o conjunto do subwoofer (consulte [Como recolocar o conjunto do subwoofer](#)).

[Voltar ao Sumário](#)

[Voltar ao Sumário](#)

Tampa da base

Manual de Serviço do Dell Studio™ 1745/1747

- [Como remover a tampa da base](#)
- [Como recolocar a tampa da base](#)

⚠️ ADVERTÊNCIA: antes de trabalhar na parte interna do computador, leia as instruções de segurança fornecidas com o computador. Para obter mais informações sobre as melhores práticas de segurança, consulte a página inicial sobre conformidade com normalização em www.dell.com/regulatory_compliance.

⚠️ AVISO: somente um técnico credenciado deve executar reparos no computador. Danos decorrentes de mão-de-obra não autorizada pela Dell™ não serão cobertos pela garantia.

⚠️ AVISO: para evitar descargas eletrostáticas, elimine a eletricidade estática do seu corpo usando uma pulseira antiestática ou toque periodicamente em uma superfície metálica não pintada (por exemplo, um conector no computador).

⚠️ AVISO: para ajudar a evitar danos à placa de sistema, remova a bateria principal (consulte [Como remover a bateria](#)) antes de trabalhar na parte interna do computador.

Como remover a tampa da base

1. Execute os procedimentos descritos em [Antes de começar](#).
2. Remova a bateria (consulte [Como remover a bateria](#)).
3. Remova os seis parafusos que prendem a tampa da base à base do computador.
4. Levante a tampa da base em ângulo, como é mostrado na ilustração a seguir.

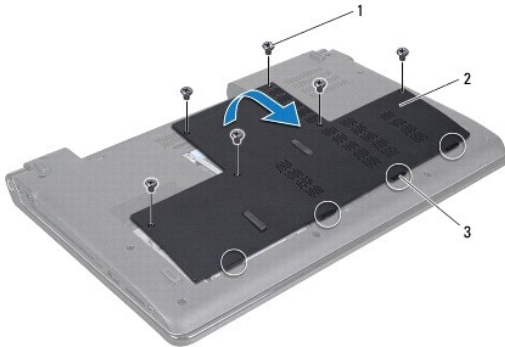

1	parafusos (6)	2	tampa da base
3	presilhas (4)		

Como recolocar a tampa da base

1. Execute os procedimentos descritos em [Antes de começar](#).
2. Alinhe as quatro abas da tampa da base com os slots na base do computador e encaixe-as cuidadosamente.
3. Recoloque os seis parafusos que prendem a tampa da base à base do computador.
4. Recoloque a bateria (consulte [Como recolocar a bateria](#)).

[Voltar ao Sumário](#)

[Voltar ao Sumário](#)

Conjunto da trava da bateria

Manual de Serviço do Dell Studio™ 1745/1747

- [Como remover o conjunto da trava da bateria](#)
- [Como recolocar o conjunto da trava da bateria](#)

⚠ ADVERTÊNCIA: antes de trabalhar na parte interna do computador, leia as instruções de segurança fornecidas com o computador. Para obter mais informações sobre as melhores práticas de segurança, consulte a página inicial sobre conformidade com normalização em www.dell.com/regulatory_compliance.

⚠ AVISO: somente um técnico credenciado deve executar reparos no computador. Danos decorrentes de mão-de-obra não autorizada pela Dell™ não serão cobertos pela garantia.

⚠ AVISO: para evitar descargas eletrostáticas, elimine a eletricidade estática do seu corpo usando uma pulseira antiestática ou toque periodicamente em uma superfície metálica não pintada (por exemplo, um conector no computador).

⚠ AVISO: para ajudar a evitar danos à placa de sistema, remova a bateria principal (consulte [Como remover a bateria](#)) antes de trabalhar na parte interna do computador.

Como remover o conjunto da trava da bateria

1. Execute os procedimentos descritos em [Antes de começar](#).
2. Remova o conjunto do subwoofer (consulte [Como remover o conjunto do subwoofer](#)).
3. Remova os três parafusos que prendem o conjunto da trava da bateria à base do computador.
4. Com uma chave de fenda pequena, remova a mola da trava no conjunto da trava da bateria.
5. Retire o conjunto da trava da bateria da base do computador.

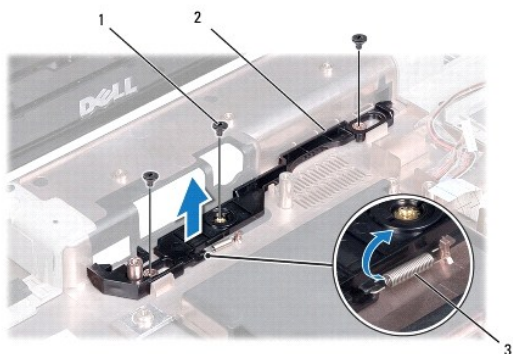

1	parafusos (3)	2	conjunto da trava da bateria
3	mola da trava		

Como recolocar o conjunto da trava da bateria

1. Execute os procedimentos descritos em [Antes de começar](#).
2. Coloque o conjunto da trava da bateria sobre a base do computador.
3. Com uma pequena chave de fenda, coloque a mola da trava sobre o gancho na base do computador.
4. Recoloque os três parafusos que prendem o conjunto da trava da bateria à base do computador.
5. Recoloque o conjunto do subwoofer (consulte [Como recolocar o conjunto do subwoofer](#)).

[Voltar ao Sumário](#)

[Voltar ao Sumário](#)

Antes de começar

Manual de Serviço do Dell Studio™ 1745/1747

- [Ferramentas recomendadas](#)
- [Como desligar o computador](#)
- [Antes de trabalhar na parte interna do computador](#)

Este manual apresenta os procedimentos para a remoção e instalação dos componentes do computador. A menos que seja especificado de outra forma, supõe-se que as seguintes condições são verdadeiras:

1. Foram executadas as etapas em [Como desligar o computador](#) e [Antes de trabalhar na parte interna do computador](#).
1. As informações de segurança fornecidas com o computador foram lidas.
1. Um componente pode ser substituído ou, se tiver sido adquirido separadamente, ele pode ser instalado executando o procedimento de remoção na ordem inversa.

Ferramentas recomendadas

Os procedimentos descritos neste documento poderão exigir as seguintes ferramentas:

1. Chave de fenda pequena
1. Chave Phillips
1. Estilete plástico
1. CD de atualização do BIOS ou o programa de atualização do BIOS executável, disponível no site de suporte da Dell, support.dell.com (em inglês)

Como desligar o computador

 **AVISO:** para evitar a perda de dados, salve e feche todos os arquivos e saia dos programas abertos antes de desligar o computador.

1. Salve e feche todos os arquivos abertos e saia de todos os programas que também estiverem abertos.
2. Desative o sistema operacional:

Windows® Vista:

Clique em Iniciar , clique na seta  e, em seguida, clique em **Desligar**.

Windows® 7:





Clique em Iniciar  e, em seguida, clique em **Desligar**.

3. Verifique se o computador está desligado. Se o computador não desligar automaticamente ao desativar o sistema operacional, pressione e mantenha pressionado o botão liga/desliga até desligá-lo.

Antes de trabalhar na parte interna do computador

Use as instruções de segurança abaixo para ajudar a proteger o computador contra danos em potencial e para ajudar a garantir a sua segurança pessoal.

 **ADVERTÊNCIA:** antes de trabalhar na parte interna do computador, leia as instruções de segurança fornecidas com o computador. Para obter mais informações sobre as melhores práticas de segurança, consulte a página inicial sobre conformidade com normalização em www.dell.com/regulatory_compliance.

-  **AVISO:** para evitar descargas eletrostáticas, elimine a eletricidade estática do seu corpo usando uma pulseira antiestática ou toque periodicamente em uma superfície metálica não pintada (por exemplo, um conector no computador).
-  **AVISO:** manuseie os componentes e as placas com cuidado. Não toque nos componentes ou nos contatos das placas. Segure uma placa pelas suas bordas ou pelo suporte de montagem de metal. Segure os componentes, como processadores, pelas bordas e não pelos pinos.
-  **AVISO:** somente um técnico credenciado deve executar reparos no computador. Danos decorrentes de mão-de-obra não autorizada pela Dell™ não serão cobertos pela garantia.
-  **AVISO:** ao desconectar um cabo, puxe-o pelo conector ou pela respectiva aba de puxar, e nunca pelo próprio cabo. Alguns cabos têm conectores com presilhas de travamento; se estiver desconectando algum desses tipos de cabos, destrave essas presilhas antes de desconectá-los. Uma vez

desconectados, mantenha os conectores alinhados evitando dobrar quaisquer pinos conectores. Além disso, antes de conectar um cabo, verifique se ambos os conectores estão corretamente orientados e alinhados.

△ AVISO: para evitar danos ao computador, execute o procedimento a seguir antes de começar a trabalhar em sua parte interna.

1. Certifique-se de que a superfície de trabalho está nivelada e limpa para evitar que a tampa do computador sofra arranhões.
2. Desligue o computador (consulte [Como desligar o computador](#)) e todos os dispositivos conectados.

△ AVISO: para desconectar um cabo de rede, primeiro desconecte-o do computador. Depois, desconecte-o do dispositivo de rede.

3. Desconecte todos os cabos telefônicos ou de rede do computador.
4. Pressione e ejete qualquer cartão instalado do slot ExpressCard e do leitor de cartão de mídia 8 em 1.
5. Desconecte o computador e todos os dispositivos conectados de suas tomadas elétricas.
6. Desconecte todos os dispositivos conectados ao computador.

△ AVISO: para ajudar a prevenir danos à placa de sistema, remova a bateria principal (consulte [Como remover a bateria](#)) antes de trabalhar na parte interna do computador.

7. Remova a bateria (consulte [Como remover a bateria](#)).
8. Desvire o computador, abra a tela e pressione o botão liga/desliga para aterrar a placa de sistema.

[Voltar ao Sumário](#)

[Voltar ao Sumário](#)

Como atualizar o BIOS

Manual de Serviço do Dell Studio™ 1745/1747

- [Como atualizar o BIOS usando um CD](#)
- [Como gravar no BIOS a partir da unidade de disco rígido](#)

Se um CD de atualização do BIOS tiver sido fornecido com o novo processador ou a nova placa de sistema, atualize o BIOS a partir do CD. Se você não tiver um CD de atualização do BIOS, atualize o BIOS a partir da unidade de disco rígido.

Como atualizar o BIOS usando um CD

1. Certifique-se de que o adaptador CA está conectado e que a bateria principal está instalada corretamente.

 **NOTA:** se você atualizar o BIOS a partir do CD de atualização, configure o computador para inicializar a partir do CD antes de inseri-lo na unidade.

2. Insira o CD de atualização do BIOS e reinicie o computador.
Siga os procedimentos mostrados na tela. O computador continuará o boot e atualizará o novo BIOS. Quando a atualização estiver concluída, o computador será reinicializado automaticamente.
 3. Pressione <F2> durante o POST para entrar no programa de configuração do sistema.
 4. Pressione <Esc> e, em seguida, clique em **Load Setup Defaults** (Carregar configurações padrão) e clique em **Yes (Sim)** na janela pop-up para restaurar as configurações padrão do computador.
 5. Remova da unidade o CD de atualização do BIOS.
 6. Selecione **Exit Saving Changes** (Salvar as alterações ao sair) e selecione **Yes (Sim)** na janela pop-up para salvar as alterações na configuração.
 7. A atualização do BIOS é concluída, e o computador é reiniciado automaticamente.
-

Como gravar no BIOS a partir da unidade de disco rígido

1. Certifique-se de que o adaptador CA está conectado, que a bateria principal está instalada corretamente e que um cabo de rede está conectado.
2. Ligue o computador.
3. Vá até o site de suporte da Dell em **support.dell.com (em inglês)**.
4. Clique em **Drivers & Downloads** (Drivers e downloads) → **Select Model** (Selecionar modelo).
5. Selecione o tipo de produto na lista **Select Your Product Family** (Selecionar a família de produtos).
6. Selecione a marca do produto na lista **Select Your Product Line** (Selecionar a linha de produto).
7. Selecione o número do modelo do produto na lista **Select Your Product Model** (Selecionar o modelo do produto).

 **NOTA:** se você selecionou um modelo diferente e quiser começar de novo, clique em **Recomeçar** no canto direito do menu.

8. Clique em **Confirm** (Confirmar).
9. Uma lista de resultados é exibida na tela. Clique em **BIOS**.
10. Clique em **Download Now** (Fazer download agora) para baixar o arquivo mais recente do BIOS.
A janela **File Download** (Download de arquivo) é exibida.
11. Clique em **Save** (Salvar) para salvar o arquivo na sua área de trabalho. O arquivo será salvo na sua área de trabalho.
12. Clique em **Close** (Fechar) se a janela **Download Complete** (Download concluído) for mostrada.
O ícone do arquivo é exibido na área de trabalho e é intitulado da mesma forma que o arquivo baixado de atualização do BIOS.
13. Clique duas vezes no ícone do arquivo na área de trabalho e siga os procedimentos apresentados na tela.

[Voltar ao Sumário](#)

[Voltar ao Sumário](#)

Placa interna com a tecnologia sem fio Bluetooth®

Manual de Serviço do Dell Studio™ 1745/1747

- [Como remover a placa Bluetooth](#)
- [Como recolocar a placa Bluetooth](#)

⚠️ ADVERTÊNCIA: antes de trabalhar na parte interna do computador, leia as instruções de segurança fornecidas com o computador. Para obter mais informações sobre as melhores práticas de segurança, consulte a página inicial sobre conformidade com normalização em www.dell.com/regulatory_compliance.

⚠️ AVISO: somente um técnico credenciado deve executar reparos no computador. Danos decorrentes de mão-de-obra não autorizada pela Dell™ não serão cobertos pela garantia.

⚠️ AVISO: para evitar descargas eletrostáticas, elimine a eletricidade estática do seu corpo usando uma pulseira antiestática ou toque periodicamente em uma superfície metálica não pintada (por exemplo, um conector no computador).

⚠️ AVISO: para ajudar a evitar danos à placa de sistema, remova a bateria principal (consulte [Como remover a bateria](#)) antes de trabalhar na parte interna do computador.

Se você adquiriu uma placa com a tecnologia sem fio Bluetooth com seu computador, ela já virá instalada.

Como remover a placa Bluetooth

1. Siga os procedimentos em [Antes de começar](#).
2. Remova a bateria (consulte [Como remover a bateria](#)).
3. Remova a tampa do controle central (consulte [Como remover a tampa do controle central](#)).
4. Remova o teclado (consulte [Como remover o teclado](#)).
5. Remova a placa de controles de mídia (consulte [Como remover a placa de controles de mídia](#)).
6. Remova o apoio para as mãos (consulte [Como remover o apoio para as mãos](#)).
7. Remova o parafuso que prende a placa Bluetooth à placa de sistema.
8. Levante a placa Bluetooth para desconectá-la do conector da placa de sistema.

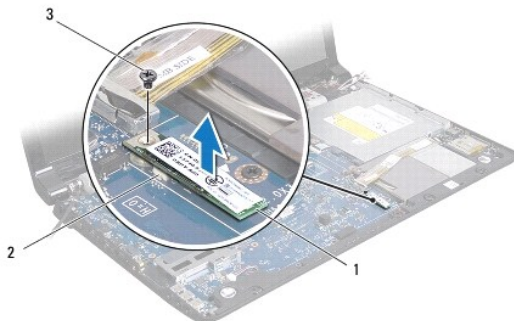

1	placa Bluetooth	2	conector da placa de sistema
3	parafuso		

Como recolocar a placa Bluetooth

1. Execute os procedimentos descritos em [Antes de começar](#).
2. Alinhe o conector na placa Bluetooth com o conector na placa de sistema e pressione a placa Bluetooth até assentá-la totalmente.

3. Recoloque o parafuso que prende a placa Bluetooth à placa de sistema.
 4. Recoloque o apoio para as mãos (consulte [Como recolocar o apoio para as mãos](#)).
 5. Recoloque a placa de controles de mídia (consulte [Como recolocar a placa de controles de mídia](#)).
 6. Recoloque o teclado (consulte [Como recolocar o teclado](#)).
 7. Recoloque a tampa do controle central (consulte [Como recolocar a tampa do controle central](#)).
 8. Recoloque a bateria (consulte [Como recolocar a bateria](#)).
-

[Voltar ao Sumário](#)

[Voltar ao Sumário](#)

Câmera

Manual de Serviço do Dell Studio™ 1745/1747

- [Como remover a câmera](#)
- [Como recolocar a câmera](#)

⚠️ ADVERTÊNCIA: antes de trabalhar na parte interna do computador, leia as instruções de segurança fornecidas com o computador. Para obter mais informações sobre as melhores práticas de segurança, consulte a página inicial sobre conformidade com normalização em www.dell.com/regulatory_compliance.

⚠️ AVISO: somente um técnico credenciado deve executar reparos no computador. Danos decorrentes de mão-de-obra não autorizada pela Dell™ não serão cobertos pela garantia.

⚠️ AVISO: para evitar descargas eletrostáticas, elimine a eletricidade estática do seu corpo usando uma pulseira antiestática ou toque periodicamente em uma superfície metálica não pintada (por exemplo, um conector no computador).

⚠️ AVISO: para ajudar a evitar danos à placa de sistema, remova a bateria principal (consulte [Como remover a bateria](#)) antes de trabalhar na parte interna do computador.

Como remover a câmera

1. Execute os procedimentos descritos em [Antes de começar](#).
2. Remova a bateria (consulte [Como remover a bateria](#)).
3. Remova a tampa da base (consulte [Como remover a tampa da base](#)).
4. Desconecte os cabos de antena da(s) Mini-Card(s) (consulte [Como remover a Mini-Card](#)).
5. Desconecte o cabo do conjunto do subwoofer (caixa acústica de sons graves) do respectivo conector na placa de sistema (consulte [Como remover o apoio para as mãos](#)).
6. Remova a tampa do controle central (consulte [Como remover a tampa do controle central](#)).
7. Remova o teclado (consulte [Como remover o teclado](#)).
8. Remova a placa de controles de mídia (consulte [Como remover a placa de controles de mídia](#)).
9. Remova o conjunto da tela (consulte [Como remover o conjunto da tela](#)).
10. Remova o painel da tela (consulte [Como remover o painel da tela](#)).
11. Remova os dois parafusos que prendem o módulo da câmera à tampa da tela.
12. Remova o módulo da câmera.

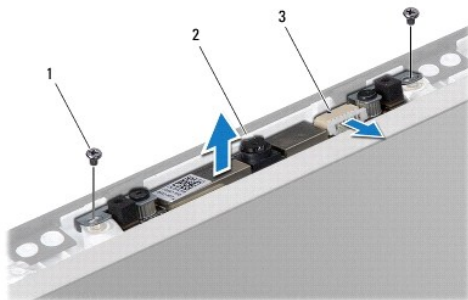

1	parafusos (2)	2	câmera
3	conector do cabo da câmera		

Como recolocar a câmara

1. Execute os procedimentos descritos em [Antes de começar](#).
2. Alinhe os orifícios de parafuso no módulo da câmara com os orifícios de parafuso na tampa da tela.
3. Recoloque os dois parafusos que prendem o módulo da câmara à tampa da tela.
4. Recoloque o painel da tela (consulte [Como recolocar o painel da tela](#)).
5. Recoloque o conjunto da tela (consulte [Como recolocar o conjunto da tela](#)).
6. Recoloque a placa de controlos de mídia (consulte [Como recolocar a placa de controlos de mídia](#)).
7. Recoloque o teclado (consulte [Como recolocar o teclado](#)).
8. Recoloque a tampa do controle central (consulte [Como recolocar a tampa do controle central](#)).
9. Conecte o cabo do conjunto do subwoofer (caixa acústica de sons graves) ao respectivo conector na placa de sistema (consulte [Como recolocar o apoio para as mãos](#)).
10. Conecte os cabos de antena à(s) Mini-Card(s) (consulte [Como recolocar a Mini-Card](#)).
11. Recoloque a tampa da base (consulte [Como recolocar a tampa da base](#)).
12. Recoloque a bateria (consulte [Como recolocar a bateria](#)).

[Voltar ao Sumário](#)

[Voltar ao Sumário](#)

Placa do leitor de cartão de mídia

Manual de Serviço do Dell Studio™ 1745/1747

- [Como remover a placa do leitor de cartão de mídia](#)
- [Como recolocar a placa do leitor de cartão de mídia](#)

⚠ ADVERTÊNCIA: antes de trabalhar na parte interna do computador, leia as instruções de segurança fornecidas com o computador. Para obter mais informações sobre as melhores práticas de segurança, consulte a página inicial sobre conformidade com normalização em www.dell.com/regulatory_compliance.

⚠ AVISO: somente um técnico credenciado deve executar reparos no computador. Danos decorrentes de mão-de-obra não autorizada pela Dell™ não serão cobertos pela garantia.

⚠ AVISO: para evitar descargas eletrostáticas, elimine a eletricidade estática do seu corpo usando uma pulseira antiestática ou toque periodicamente em uma superfície metálica não pintada (por exemplo, um conector no computador).

⚠ AVISO: para ajudar a evitar danos à placa de sistema, remova a bateria principal (consulte [Como remover a bateria](#)) antes de trabalhar na parte interna do computador.

Como remover a placa do leitor de cartão de mídia

1. Execute os procedimentos descritos em [Antes de começar](#).
2. Pressione e ejeite qualquer cartão instalado do slot ExpressCard e do leitor de cartão de mídia 8 em 1.
3. Remova a bateria (consulte [Como remover a bateria](#)).
4. Remova a tampa do controle central (consulte [Como remover a tampa do controle central](#)).
5. Remova o teclado (consulte [Como remover o teclado](#)).
6. Remova a placa de controles de mídia (consulte [Como remover a placa de controles de mídia](#)).
7. Remova o apoio para as mãos (consulte [Como remover o apoio para as mãos](#)).
8. Desconecte o cabo da placa do leitor de cartão de mídia do respectivo conector na placa de sistema.
9. Remova o parafuso que prende a placa do leitor de cartão de mídia à base do computador.
10. Retire a placa do leitor de cartão de mídia da base do computador.

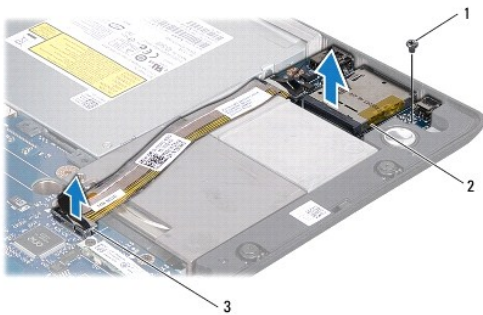

1	parafuso	2	placa do leitor de cartão de mídia
3	conector do cabo da placa do leitor de cartão de mídia		

Como recolocar a placa do leitor de cartão de mídia

1. Execute os procedimentos descritos em [Antes de começar](#).

2. Coloque a placa do leitor de cartão de mídia sobre a base do computador e recolque o parafuso que prende a placa do leitor de cartão de mídia à base do computador.
3. Conecte o cabo da placa do leitor de cartão de mídia ao respectivo conector na placa de sistema.
4. Recoloque o apoio para as mãos (consulte [Como recolocar o apoio para as mãos](#)).
5. Recoloque a placa de controles de mídia (consulte [Como recolocar a placa de controles de mídia](#)).
6. Recoloque o teclado (consulte [Como recolocar o teclado](#)).
7. Recoloque a tampa do controle central (consulte [Como recolocar a tampa do controle central](#)).
8. Recoloque a bateria (consulte [Como recolocar a bateria](#)).
9. Reinstale qualquer cartão que tenha sido removido do slot ExpressCard ou do leitor de cartão de mídia 8 em 1.

[Voltar ao Sumário](#)

[Voltar ao Sumário](#)

Tampa do controle central

Manual de Serviço do Dell Studio™ 1745/1747

- [Como remover a tampa do controle central](#)
- [Como recolocar a tampa do controle central](#)

⚠️ ADVERTÊNCIA: antes de trabalhar na parte interna do computador, leia as instruções de segurança fornecidas com o computador. Para obter mais informações sobre as melhores práticas de segurança, consulte a página inicial sobre conformidade com normalização em www.dell.com/regulatory_compliance.

⚠️ AVISO: somente um técnico credenciado deve executar reparos no computador. Danos decorrentes de mão-de-obra não autorizada pela Dell™ não serão cobertos pela garantia.

⚠️ AVISO: para evitar descargas eletrostáticas, elimine a eletricidade estática do seu corpo usando uma pulseira antiestática ou toque periodicamente em uma superfície metálica não pintada (por exemplo, um conector no computador).

⚠️ AVISO: para ajudar a evitar danos à placa de sistema, remova a bateria principal (consulte [Como remover a bateria](#)) antes de trabalhar na parte interna do computador.

Como remover a tampa do controle central

1. Execute os procedimentos descritos em [Antes de começar](#).
2. Remova a bateria (consulte [Como remover a bateria](#)).
3. Remova o parafuso que prende a tampa de controle central à base do computador.

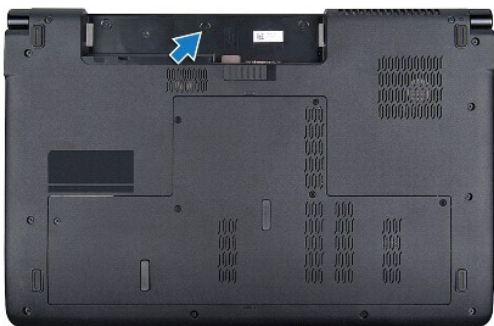

4. Desvire o computador e abra a tela o máximo possível.
5. Usando um estilete plástico, solte a tampa do controle central a partir da parte traseira do computador.
6. Libere a tampa do controle central.



1	tampa do controle central	2	estilete plástico
---	---------------------------	---	-------------------

Como recolocar a tampa do controle central

1. Execute os procedimentos descritos em [Antes de começar](#).
2. Alinhe as abas na tampa do controle central com os slots no apoio para as mãos e encaixe a tampa no lugar.
3. Vire o computador e recoloque o parafuso que prende a tampa do controle central à base do computador.
4. Recoloque a bateria (consulte [Como recolocar a bateria](#)).

[Voltar ao Sumário](#)

[Voltar ao Sumário](#)

Bateria de célula tipo moeda

Manual de Serviço do Dell Studio™ 1745/1747

- [Como remover a bateria de célula tipo moeda](#)
- [Como recolocar a bateria de célula tipo moeda](#)

⚠️ ADVERTÊNCIA: antes de trabalhar na parte interna do computador, leia as instruções de segurança fornecidas com o computador. Para obter mais informações sobre as melhores práticas de segurança, consulte a página inicial sobre conformidade com normalização em www.dell.com/regulatory_compliance.

⚠️ AVISO: somente um técnico credenciado deve executar reparos no computador. Danos decorrentes de mão-de-obra não autorizada pela Dell™ não serão cobertos pela garantia.

⚠️ AVISO: para evitar descargas eletrostáticas, elimine a eletricidade estática do seu corpo usando uma pulseira antiestática ou toque periodicamente em uma superfície metálica não pintada (por exemplo, um conector no computador).

⚠️ AVISO: para ajudar a evitar danos à placa de sistema, remova a bateria principal (consulte [Como remover a bateria](#)) antes de trabalhar na parte interna do computador.

Como remover a bateria de célula tipo moeda

1. Execute os procedimentos descritos em [Antes de começar](#).
2. Remova a bateria (consulte [Como remover a bateria](#)).
3. Remova a tampa da base (consulte [Como remover a tampa da base](#)).
4. Desconecte o cabo da bateria de célula tipo moeda do respectivo conector na placa de sistema.
5. Com o uso de um estilete plástico, retire a bateria de célula tipo moeda da base do computador.



1	bateria de célula tipo moeda	2	conector do cabo da bateria de célula tipo moeda
---	------------------------------	---	--

Como recolocar a bateria de célula tipo moeda

1. Execute os procedimentos descritos em [Antes de começar](#).
2. Coloque a bateria de célula tipo moeda na base do computador.
3. Conecte o cabo da bateria de célula tipo moeda ao respectivo conector na placa de sistema.
4. Recoloque a tampa da base (consulte [Como recolocar a tampa da base](#)).
5. Recoloque a bateria (consulte [Como recolocar a bateria](#)).

[Voltar ao Sumário](#)

[Voltar ao Sumário](#)

Módulo do processador

Manual de Serviço do Dell Studio™ 1745/1747

- [Como remover o módulo do processador](#)
- [Como recolocar o módulo do processador](#)

⚠ ADVERTÊNCIA: antes de trabalhar na parte interna do computador, leia as instruções de segurança fornecidas com o computador. Para obter mais informações sobre as melhores práticas de segurança, consulte a página inicial sobre conformidade com normalização em www.dell.com/regulatory_compliance.

⚠ **AVISO:** somente um técnico credenciado deve executar reparos no computador. Danos decorrentes de mão-de-obra não autorizada pela Dell™ não serão cobertos pela garantia.

⚠ **AVISO:** para evitar descargas eletrostáticas, elimine a eletricidade estática do seu corpo usando uma pulseira antiestática ou toque periodicamente em uma superfície metálica não pintada (por exemplo, um conector no computador).

⚠ **AVISO:** para evitar contato intermitente entre o parafuso do soquete ZIF e o processador, pressione para aplicar uma leve pressão ao centro do processador enquanto gira o parafuso do ressalto.

⚠ **AVISO:** para evitar danos ao processador, segure a chave de fenda de forma que fique perpendicular ao processador quando girar o parafuso do ressalto.

⚠ **AVISO:** para ajudar a evitar danos à placa de sistema, remova a bateria principal (consulte [Como remover a bateria](#)) antes de trabalhar na parte interna do computador.

Como remover o módulo do processador

1. Execute os procedimentos descritos em [Antes de começar](#).
2. Remova o dissipador de calor do processador central (consulte [Como remover o dissipador de calor do processador central](#)).
3. Para soltar o soquete ZIF, use uma chave de fenda pequena e gire o parafuso do ressalto do soquete ZIF no sentido anti-horário até a parada do ressalto.

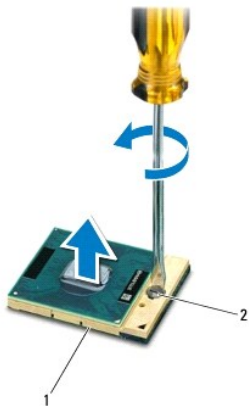

1	soquete ZIF	2	parafuso do ressalto do soquete ZIF
---	-------------	---	-------------------------------------

⚠ **AVISO:** para garantir o máximo resfriamento do processador, não toque nas áreas de transferência de calor no conjunto de resfriamento térmico do processador. O óleo da sua pele pode reduzir a capacidade de transferência de calor das plaquetas térmicas.

⚠ **AVISO:** ao remover o módulo do processador, puxe o módulo para retirá-lo. Tenha cuidado para não curvar os pinos do módulo do processador.

4. Levante o módulo do processador do soquete ZIF.
-

Como recolocar o módulo do processador

 **NOTA:** se um novo processador for instalado, você receberá um novo conjunto de dissipação de calor, o qual inclui uma plaqueta térmica já afixada ou você receberá uma nova plaqueta térmica acompanhada da documentação que ilustra a instalação correta.

1. Execute os procedimentos descritos em [Antes de começar](#).
2. Alinhe o canto do pino 1 do módulo do processador com o canto do pino 1 do soquete ZIF e depois insira o módulo do processador.

 **NOTA:** o canto do pino 1 do módulo do processador tem um triângulo que fica alinhado com o triângulo no canto do pino 1 do soquete ZIF.

Quando o módulo do processador estiver assentado corretamente, todos os quatro cantos se alinham no mesmo nível. Se um ou mais cantos do módulo estiver mais alto que os outros, isso significa que o módulo não está assentado corretamente.

 **AVISO:** para evitar danos ao processador, segure a chave de fenda de forma que fique perpendicular ao processador quando girar o parafuso do ressalto.

3. Aperte o soquete ZIF girando o parafuso do ressalto no sentido horário para prender o módulo do processador à placa de sistema.
4. Recoloque o dissipador de calor do processador central (consulte [Como recolocar o dissipador de calor do processador central](#)).

[Voltar ao Sumário](#)

[Voltar ao Sumário](#)

Dissipador de calor do processador

Manual de Serviço do Dell Studio™ 1745/1747

- [Dissipador de calor do processador central](#)
- [Dissipador de calor do processador gráfico](#)

- ⚠ **ADVERTÊNCIA:** antes de trabalhar na parte interna do computador, leia as instruções de segurança fornecidas com o computador. Para obter mais informações sobre as melhores práticas de segurança, consulte a página inicial sobre conformidade com normalização em www.dell.com/regulatory_compliance.
- ⚠ **ADVERTÊNCIA:** se você remover o dissipador de calor do processador do computador enquanto ainda estiver quente, não toque na caixa metálica do dissipador de calor do processador.
- ⚠ **AVISO:** somente um técnico credenciado deve executar reparos no computador. Danos decorrentes de mão-de-obra não autorizada pela Dell™ não serão cobertos pela garantia.
- ⚠ **AVISO:** para evitar descargas eletrostáticas, elimine a eletricidade estática do seu corpo usando uma pulseira antiestática ou toque periodicamente em uma superfície metálica não pintada (por exemplo, um conector no computador).
- ⚠ **AVISO:** para ajudar a evitar danos à placa de sistema, remova a bateria principal (consulte [Como remover a bateria](#)) antes de trabalhar na parte interna do computador.

Dissipador de calor do processador central

Como remover o dissipador de calor do processador central

1. Siga as instruções descritas em [Antes de começar](#).
2. Remova a bateria (consulte [Como remover a bateria](#)).
3. Siga as instruções da [etapa 2](#) à [etapa 20](#) em [Como remover a placa de sistema](#).
4. Em ordem sequencial (indicada no dissipador de calor do processador), solte os quatro parafusos prisioneiros que prendem o dissipador de calor do processador à placa de sistema.
5. Retire o dissipador de calor do processador central da placa de sistema.

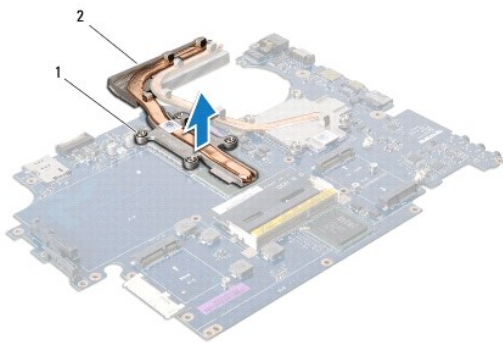

1	parafusos prisioneiros (4)	2	dissipador de calor do processador central
---	----------------------------	---	--

Como recolocar o dissipador de calor do processador central

🔧 **NOTA:** este procedimento presume que você já tenha removido o dissipador de calor do processador central e que esteja preparado para recolocá-lo.

1. Execute os procedimentos descritos em [Antes de começar](#).
2. Coloque o dissipador de calor do processador central na placa de sistema.
3. Alinhe os quatro parafusos prisioneiros no dissipador de calor do processador central com os respectivos orifícios na placa de sistema e aperte os

parafusos em ordem sequencial (indicada no dissipador de calor do processador).

4. Siga as instruções da [etapa 5](#) à [etapa 21](#) em [Como recolocar a placa de sistema](#).
5. Recoloque a bateria (consulte [Como recolocar a bateria](#)).

Dissipador de calor do processador gráfico

Como remover o dissipador de calor do processador gráfico

1. Siga as instruções descritas em [Antes de começar](#).
2. Remova a bateria (consulte [Como remover a bateria](#)).
3. Siga as instruções da [etapa 2](#) à [etapa 20](#) em [Como remover a placa de sistema](#).
4. Em ordem sequencial (indicada no dissipador de calor do processador), solte os quatro parafusos prisioneiros que prendem o dissipador de calor do processador à placa de sistema.
5. Retire o dissipador de calor do processador gráfico da placa de sistema.

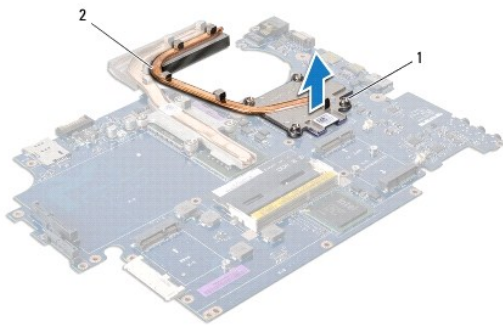

1	parafusos (4)	2	dissipador de calor do processador gráfico
---	---------------	---	--

Como recolocar o dissipador de calor do processador gráfico

NOTA: este procedimento presume que você já tenha removido o dissipador de calor do processador gráfico e que esteja preparado para recolocá-lo.

1. Execute os procedimentos descritos em [Antes de começar](#).
2. Coloque o dissipador de calor do processador gráfico na placa de sistema.
3. Alinhe os quatro parafusos prisioneiros no dissipador de calor do processador gráfico com os respectivos orifícios na placa de sistema e aperte os parafusos em ordem sequencial (indicada no dissipador de calor do processador).
4. Siga as instruções da [etapa 5](#) à [etapa 21](#) em [Como recolocar a placa de sistema](#).
5. Recoloque a bateria (consulte [Como recolocar a bateria](#)).

[Voltar ao Sumário](#)

[Voltar ao Sumário](#)

Tela

Manual de Serviço do Dell Studio™ 1745/1747

- [Conjunto da tela](#)
- [Tampa frontal da tela](#)
- [Painel da tela](#)
- [Cabo do painel da tela](#)

⚠️ ADVERTÊNCIA: antes de trabalhar na parte interna do computador, leia as instruções de segurança fornecidas com o computador. Para obter mais informações sobre as melhores práticas de segurança, consulte a página inicial sobre conformidade com normalização em www.dell.com/regulatory_compliance.

⚠️ AVISO: somente um técnico credenciado deve executar reparos no computador. Danos decorrentes de mão-de-obra não autorizada pela Dell™ não serão cobertos pela garantia.

⚠️ AVISO: para evitar descargas eletrostáticas, elimine a eletricidade estática do seu corpo usando uma pulseira antiestática ou toque periodicamente em uma superfície metálica não pintada (por exemplo, um conector no computador).

⚠️ AVISO: para ajudar a evitar danos à placa de sistema, remova a bateria principal (consulte [Como remover a bateria](#)) antes de trabalhar na parte interna do computador.

Conjunto da tela

Como remover o conjunto da tela

1. Execute os procedimentos descritos em [Antes de começar](#).
2. Remova a bateria (consulte [Como remover a bateria](#)).
3. Remova a tampa da base (consulte [Como remover a tampa da base](#)).
4. Desconecte os cabos de antena da(s) Mini-Card(s) (consulte [Como remover a Mini-Card](#)).
5. Desconecte o cabo do conjunto do subwoofer (caixa acústica de sons graves) do respectivo conector na placa de sistema (consulte [Como remover o apoio para as mãos](#)).
6. Remova os dois parafusos da base do computador.

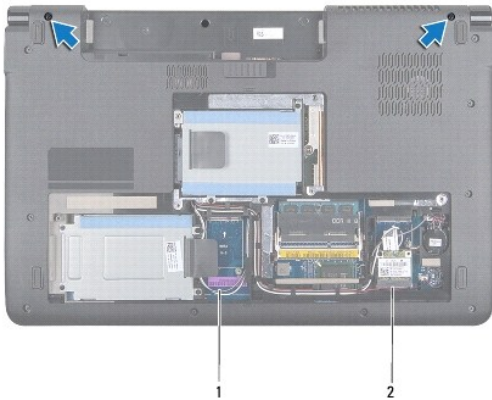

1	cabos de antena	2	cabo do conjunto do subwoofer
---	-----------------	---	-------------------------------

7. Remova a tampa do controle central (consulte [Como remover a tampa do controle central](#)).
8. Remova o teclado (consulte [Como remover o teclado](#)).
9. Remova a placa de controles de mídia (consulte [Como remover a placa de controles de mídia](#)).

10. Remova o parafuso que prende o cabo da tela à base do computador.

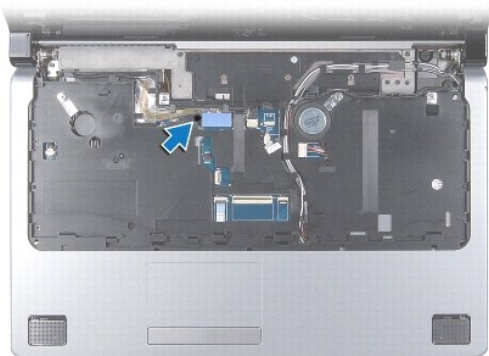

11. Desconecte o cabo da tela, o cabo da câmera e o cabo do botão liga/desliga de seus respectivos conectores na placa de sistema.
12. Tome nota do encaminhamento dos cabos da antena e do subwoofer (caixa acústica de sons graves) e, em seguida, desaloje-os cuidadosamente das guias de encaminhamento e passe-os através da abertura.
13. Tome nota do encaminhamento dos cabos da tela, do botão liga/desliga e da câmera e, em seguida, desaloje-os cuidadosamente das guias de encaminhamento.
14. Remova os quatro parafusos (dois de cada lado) que prendem o conjunto da tela à base do computador.
15. Levante e remova o conjunto da tela da base do computador.



1	conjunto da tela	2	parafusos (4)
3	conector do cabo do botão liga/desliga	4	conector do cabo da câmera
5	conector do cabo da tela		

Como recolocar o conjunto da tela

1. Execute os procedimentos descritos em [Antes de começar](#).
2. Coloque o conjunto da tela na posição adequada e recoloque os quatro parafusos (dois de cada lado) que o prendem à base do computador.
3. Passe os cabos de antena e do subwoofer através da abertura e das guias de encaminhamento.

4. Passe o cabo da tela, o cabo do botão liga/desliga e o cabo da câmera por suas guias de encaminhamento.
 5. Conecte o cabo da tela, o cabo da câmera e o cabo do botão liga/desliga aos respectivos conectores na placa de sistema.
 6. Recoloque o parafuso que prende o cabo da tela à base do computador.
 7. Recoloque a placa de controles de mídia (consulte [Como recolocar a placa de controles de mídia](#)).
 8. Recoloque o teclado (consulte [Como recolocar o teclado](#)).
 9. Recoloque a tampa do controle central (consulte [Como recolocar a tampa do controle central](#)).
 10. Recoloque os dois parafusos na parte inferior do computador.
 11. Conecte o cabo do conjunto do subwoofer (caixa acústica de sons graves) ao respectivo conector na placa de sistema.
 12. Conecte os cabos de antena à(s) Mini-Card(s) (consulte [Como recolocar a Mini-Card](#)).
 13. Recoloque a tampa da base (consulte [Como recolocar a tampa da base](#)).
 14. Recoloque a bateria (consulte [Como recolocar a bateria](#)).
-

Tampa frontal da tela

Como remover a tampa frontal da tela

⚠ AVISO: a tampa frontal da tela é extremamente frágil. Tenha cuidado ao removê-la para evitar danos à mesma.

1. Execute os procedimentos descritos em [Antes de começar](#).
2. Remova o conjunto da tela (consulte [Como remover o conjunto da tela](#)).
3. Com as pontas dos dedos, levante com cuidado a borda interna da tampa frontal da tela.
4. Remova a tampa frontal da tela.



1	tampa frontal da tela
---	-----------------------

Como recolocar a tampa frontal da tela

1. Execute os procedimentos descritos em [Antes de começar](#).
2. Realinhe a moldura do vídeo sobre o painel do vídeo e encaixe-a com cuidado.

3. Recoloque o conjunto da tela (consulte [Como recolocar o conjunto da tela](#)).

Painel da tela

Como remover o painel da tela

1. Execute os procedimentos descritos em [Antes de começar](#).
2. Remova o conjunto da tela (consulte [Como remover o conjunto da tela](#)).
3. Remova a tampa frontal da tela (consulte [Como remover a tampa frontal da tela](#)).
4. Remova os oito parafusos que prendem o painel da tela à tampa da tela.

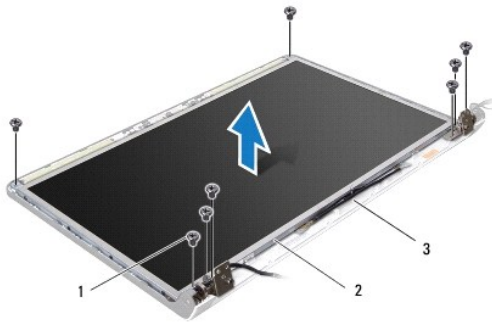

1	parafusos (8)	2	painel da tela
3	tampa da tela		

5. Remova os cabos de antena, o cabo do botão liga/desliga e o cabo da tela das travas da dobradiça.
6. Desconecte o cabo da câmera do conector da placa da câmera (consulte [Como remover a câmera](#)).
7. Levante o painel da tela para fora da tampa da tela.
8. Remova os oito parafusos (quatro em cada lado) que prendem os suportes do painel ao painel da tela.

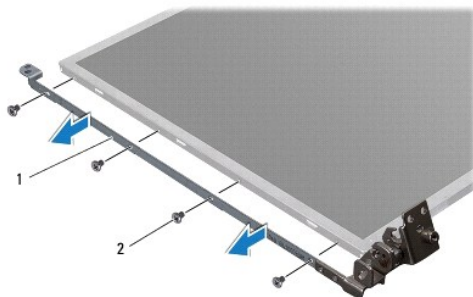

1	suportes do painel da tela (2)	2	parafusos (8)
---	--------------------------------	---	---------------

Como recolocar o painel da tela

1. Execute os procedimentos descritos em [Antes de começar](#).
2. Recoloque os oito parafusos (quatro em cada lado) que prendem os suportes do painel ao painel da tela.

3. Conecte o cabo da câmera ao conector da placa da câmera (consulte [Como recolocar a câmera](#)).
 4. Alinhe os orifícios do painel da tela com os orifícios da tampa da tela.
 5. Recoloque os oito parafusos que prendem o painel da tela à tampa da tela.
 6. Passe os cabos de antena, o cabo do botão liga/desliga e o cabo da tela pelas travas da dobradiça.
 7. Recoloque a tampa frontal da tela (consulte [Como recolocar a tampa frontal da tela](#)).
 8. Recoloque o conjunto da tela (consulte [Como recolocar o conjunto da tela](#)).
-

Cabo do painel da tela

Como remover o cabo do painel da tela

1. Siga as instruções descritas em [Antes de começar](#).
2. Remova o conjunto da tela (consulte [Como remover o conjunto da tela](#)).
3. Remova a tampa frontal da tela (consulte [Como remover a tampa frontal da tela](#)).
4. Remova o painel da tela (consulte [Como remover o painel da tela](#)).
5. Vire o painel da tela e coloque-o sobre uma superfície limpa.
6. Levante a fita que prende o cabo da tela ao conector da placa da tela e desconecte o cabo da tela.

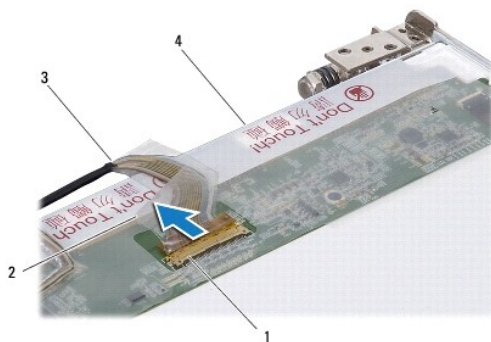

1	conector da placa da tela	2	fita
3	cabo da tela	4	parte traseira do painel da tela

Como recolocar o cabo do painel da tela

1. Execute os procedimentos descritos em [Antes de começar](#).
 2. Conecte o cabo da tela ao conector da placa da tela e prenda-o com a fita.
 3. Recoloque o painel da tela (consulte [Como recolocar o painel da tela](#)).
 4. Recoloque a tampa frontal da tela (consulte [Como recolocar a tampa frontal da tela](#)).
 5. Recoloque o conjunto da tela (consulte [Como recolocar o conjunto da tela](#)).
-

[Voltar ao Sumário](#)

Ventilador térmico

Manual de Serviço do Dell Studio™ 1745/1747

- [Como remover o ventilador térmico](#)
- [Como recolocar o ventilador térmico](#)

⚠️ ADVERTÊNCIA: antes de trabalhar na parte interna do computador, leia as instruções de segurança fornecidas com o computador. Para obter mais informações sobre as melhores práticas de segurança, consulte a página inicial sobre conformidade com normalização em www.dell.com/regulatory_compliance.

⚠️ AVISO: somente um técnico credenciado deve executar reparos no computador. Danos decorrentes de mão-de-obra não autorizada pela Dell™ não serão cobertos pela garantia.

⚠️ AVISO: para evitar descargas eletrostáticas, elimine a eletricidade estática do seu corpo usando uma pulseira antiestática ou toque periodicamente em uma superfície metálica não pintada (por exemplo, um conector no computador).

⚠️ AVISO: para ajudar a evitar danos à placa de sistema, remova a bateria principal (consulte [Como remover a bateria](#)) antes de trabalhar na parte interna do computador.

Como remover o ventilador térmico

1. Siga os procedimentos em [Antes de começar](#).
2. Remova a bateria (consulte [Como remover a bateria](#)).
3. Remova a tampa do controle central (consulte [Como remover a tampa do controle central](#)).
4. Remova o teclado (consulte [Como remover o teclado](#)).
5. Remova a placa de controles de mídia (consulte [Como remover a placa de controles de mídia](#)).
6. Remova o apoio para as mãos (consulte [Como remover o apoio para as mãos](#)).
7. Desconecte o cabo do ventilador térmico do respectivo conector na placa de sistema.
8. Remova os dois parafusos que prendem o ventilador térmico à base do computador.
9. Levante o ventilador térmico com o cabo para retirá-lo da base do computador.

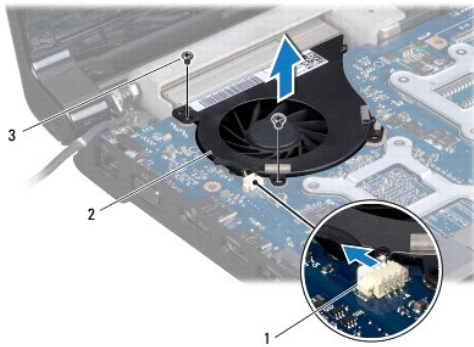

1	conector do cabo do ventilador térmico	2	ventilador térmico
3	parafusos (2)		

Como recolocar o ventilador térmico

1. Execute os procedimentos descritos em [Antes de começar](#).

2. Coloque o ventilador térmico sobre a base do computador e recolque os dois parafusos que o prendem à base do computador.
 3. Conecte o cabo do ventilador térmico ao respectivo conector na placa de sistema.
 4. Recoloque o apoio para as mãos (consulte [Como recolocar o apoio para as mãos](#)).
 5. Recoloque a placa de controlos de mídia (consulte [Como recolocar a placa de controlos de mídia](#)).
 6. Recoloque o teclado (consulte [Como recolocar o teclado](#)).
 7. Recoloque a tampa do controle central (consulte [Como recolocar a tampa do controle central](#)).
 8. Recoloque a bateria (consulte [Como recolocar a bateria](#)).
-

[Voltar ao Sumário](#)

[Voltar ao Sumário](#)

Disco(s) rígido(s)

Manual de Serviço do Dell Studio™ 1745/1747

- [Como remover o\(s\) disco\(s\) rígido\(s\)](#)
- [Como recolocar o\(s\) disco\(s\) rígido\(s\)](#)

- ⚠️ ADVERTÊNCIA:** antes de trabalhar na parte interna do computador, leia as instruções de segurança fornecidas com o computador. Para obter mais informações sobre as melhores práticas de segurança, consulte a página inicial sobre conformidade com normalização em www.dell.com/regulatory_compliance.
- ⚠️ ADVERTÊNCIA:** caso você precise remover o disco rígido do computador enquanto a unidade estiver quente, não toque na caixa metálica do disco rígido.
- ⚠️ AVISO:** somente um técnico credenciado deve executar reparos no computador. Danos decorrentes de mão-de-obra não autorizada pela Dell™ não serão cobertos pela garantia.
- ⚠️ AVISO:** para evitar a perda de dados, desligue o computador (consulte [Como desligar o computador](#)) antes de remover o disco rígido. Não remova o disco rígido quando o computador estiver ligado ou no estado de economia de energia.
- ⚠️ AVISO:** para evitar descargas eletrostáticas, elimine a eletricidade estática do seu corpo usando uma pulseira antiestática ou toque periodicamente em uma superfície metálica não pintada (por exemplo, um conector no computador).
- ⚠️ AVISO:** as unidades de disco rígido são extremamente frágeis. Tenha cuidado ao manusear a unidade de disco rígido.
- ⚠️ AVISO:** para ajudar a evitar danos à placa de sistema, remova a bateria principal (consulte [Como remover a bateria](#)) antes de trabalhar na parte interna do computador.
- 🔧 NOTA:** a Dell não garante a compatibilidade com discos rígidos de terceiros nem dá suporte para esses discos.
- 🔧 NOTA:** se você estiver instalando um disco rígido de um fornecedor diferente da Dell, será preciso instalar um sistema operacional, drivers e utilitários no novo disco rígido (consulte *Guia de tecnologia Dell*).

Como remover o(s) disco(s) rígido(s)

1. Execute os procedimentos descritos em [Antes de começar](#).
 2. Remova a bateria (consulte [Como remover a bateria](#)).
 3. Remova a tampa da base (consulte [Como remover a tampa da base](#)).
- ⚠️ AVISO:** quando o disco rígido não estiver no computador, guarde-o na embalagem protetora antiestática (consulte "Proteção contra descargas eletrostáticas" nas instruções de segurança fornecidas com o computador).
4. Remova o(s) disco(s) rígido(s) da base do computador.
 1. Para o disco rígido 1:
 - o Remova os quatro parafusos que prendem o conjunto do disco rígido à base do computador.
 - o Com o uso da aba de puxar, deslize o disco rígido para a esquerda para desconectar o conjunto do disco rígido do respectivo conector na placa de sistema.
 - o Retire o conjunto do disco rígido da base do computador.

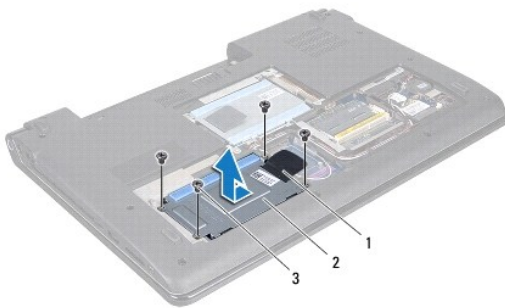

1	aba de puxar	2	conjunto do disco rígido
3	parafusos (4)		

- o Remova os quatro parafusos que prendem o gabinete da unidade de disco rígido ao disco rígido.

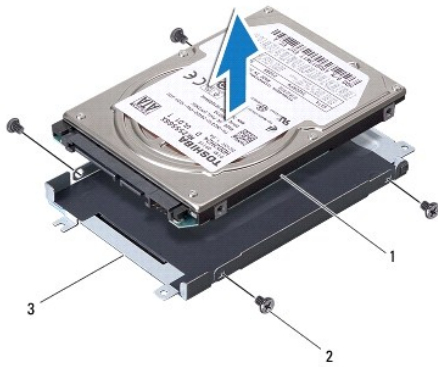

1	disco rígido	2	parafusos (4)
3	gabinete da unidade de disco rígido		

1 Para o disco rígido 2:

- o Remova os três parafusos que prendem o conjunto do disco rígido à base do computador.
- o Com o uso da aba de puxar, levante o disco rígido para desconectá-lo do respectivo conector na placa de sistema.
- o Retire o conjunto do disco rígido da base do computador.

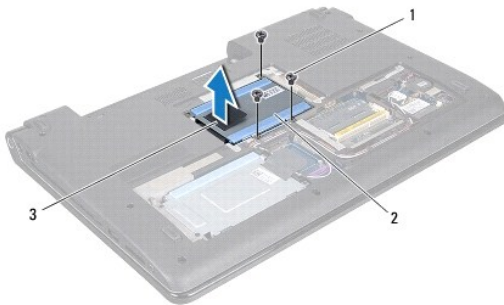

1	parafusos (3)	2	conjunto do disco rígido
3	aba de puxar		

- o Remova os quatro parafusos que prendem o gabinete da unidade de disco rígido ao disco rígido.

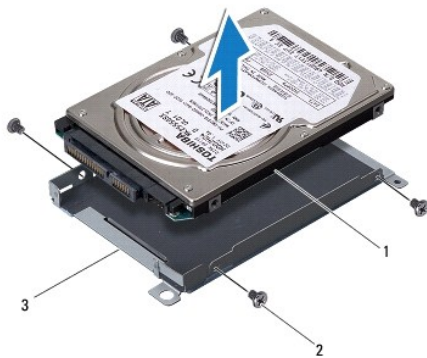

1	disco rígido	2	parafusos (4)
3	gabinete da unidade de disco rígido		

- o Puxe a placa intermediária para desconectar o disco rígido.



1	disco rígido	2	placa intermediária
---	--------------	---	---------------------

5. Remova o disco rígido do gabinete da unidade de disco rígido.
-

Como recolocar o(s) disco(s) rígido(s)

1. Execute os procedimentos descritos em [Antes de começar](#).
2. Remova a nova unidade da embalagem.
Guarde a embalagem original para usar no armazenamento ou remessa da unidade de disco rígido.
3. Recoloque o(s) disco(s) rígido(s) na base do computador.
 - 1 Para o disco rígido 1:
 - o Recoloque os quatro parafusos que prendem o gabinete da unidade de disco rígido ao disco rígido.
 - o Encaixe o conjunto do disco rígido no respectivo compartimento.
 - o Com o uso da aba de puxar, deslize o conjunto do disco rígido para conectá-lo ao respectivo conector na placa de sistema.
 - o Recoloque os quatro parafusos que prendem o conjunto do disco rígido à base do computador.
 - 1 Para o disco rígido 2:

⚠ AVISO: exerça pressão firme e uniforme para encaixá-lo. Se forçar demais, você pode danificar o conector.

- o Conecte a placa intermediária ao disco rígido.
 - o Recoloque os quatro parafusos que prendem o gabinete da unidade de disco rígido ao disco rígido.
 - o Encaixe o conjunto do disco rígido no respectivo compartimento.
 - o Alinhe o conector no disco rígido com o conector na placa de sistema e pressione o disco rígido até assentá-lo totalmente.
 - o Recoloque os três parafusos que prendem o conjunto do disco rígido à base do computador.
4. Recoloque a tampa da base (consulte [Como recolocar a tampa da base](#)).

⚠ AVISO: antes de ligar o computador, recoloque todos os parafusos e verifique se nenhum parafuso foi esquecido dentro do computador. A negligência no cumprimento desta instrução pode resultar em danos ao computador.

5. Recoloque a bateria (consulte [Como recolocar a bateria](#)).
 6. Instale o sistema operacional no seu computador, se for necessário. Consulte "Como restaurar o sistema operacional" no *Guia de configuração*.
 7. Instale os drivers e os utilitários do seu computador, conforme a necessidade. Para obter mais informações, consulte o *Guia de Tecnologia Dell*.
-

[Voltar ao Sumário](#)

[Voltar ao Sumário](#)

Teclado

Manual de Serviço do Dell Studio™ 1745/1747

- [Como remover o teclado](#)
- [Como recolocar o teclado](#)

⚠️ ADVERTÊNCIA: antes de trabalhar na parte interna do computador, leia as instruções de segurança fornecidas com o computador. Para obter mais informações sobre as melhores práticas de segurança, consulte a página inicial sobre conformidade com normalização em www.dell.com/regulatory_compliance.

⚠️ AVISO: somente um técnico credenciado deve executar reparos no computador. Danos decorrentes de mão-de-obra não autorizada pela Dell™ não serão cobertos pela garantia.

⚠️ AVISO: para evitar descargas eletrostáticas, elimine a eletricidade estática do seu corpo usando uma pulseira antiestática ou toque periodicamente em uma superfície metálica não pintada (por exemplo, um conector no computador).

⚠️ AVISO: para ajudar a evitar danos à placa de sistema, remova a bateria principal (consulte [Como remover a bateria](#)) antes de trabalhar na parte interna do computador.

Como remover o teclado

1. Execute os procedimentos descritos em [Antes de começar](#).
2. Remova a bateria (consulte [Como remover a bateria](#)).
3. Remova a tampa do controle central (consulte [Como remover a tampa do controle central](#)).
4. Remova os quatro parafusos que prendem o teclado ao apoio para as mãos.

⚠️ AVISO: os revestimentos das teclas são frágeis, facilmente retirados e sua substituição é muito demorada. Cuidado ao remover e manusear o teclado.

⚠️ AVISO: seja extremamente cuidadoso ao remover e manusear o teclado. A negligência no cumprimento desta instrução pode causar arranhões ao painel da tela.

5. Levante o teclado até soltá-lo do apoio para as mãos.
6. Sem puxar com força o teclado, vire-o e coloque-o sobre o apoio para as mãos.
7. Levante a trava do conector que prende o cabo do teclado ao conector da placa de sistema e remova o cabo.
8. Levante a trava do conector que prende o cabo do teclado iluminado ao conector da placa de sistema e remova o cabo.
9. Retire o teclado do computador.

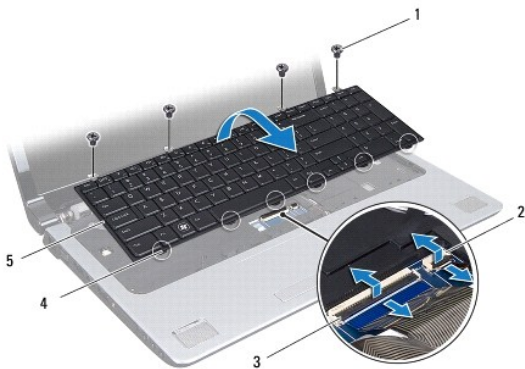

1	parafusos (4)	2	conector do cabo do teclado iluminado
3	conector do cabo do teclado	4	presilhas do teclado (6)

Como recolocar o teclado

1. Execute os procedimentos descritos em [Antes de começar](#).
 2. Encaixe o cabo do teclado no conector na placa de sistema. Pressione a trava do conector para prender o cabo ao conector na placa de sistema.
 3. Encaixe o cabo do teclado iluminado no conector na placa de sistema. Pressione a trava do conector para prender o cabo ao conector na placa de sistema.
 4. Alinhe as seis abas do teclado com os slots no suporte do apoio para as mãos.
 5. Coloque o teclado sobre o suporte do apoio para as mãos.
 6. Recoloque os quatro parafusos que prendem o teclado ao apoio para as mãos.
 7. Recoloque a tampa do controle central (consulte [Como recolocar a tampa do controle central](#)).
 8. Recoloque a bateria (consulte [Como recolocar a bateria](#)).
-

[Voltar ao Sumário](#)

[Voltar ao Sumário](#)

Placa de controles de mídia

Manual de Serviço do Dell Studio™ 1745/1747

- [Como remover a placa de controles de mídia](#)
- [Como recolocar a placa de controles de mídia](#)

⚠️ ADVERTÊNCIA: antes de trabalhar na parte interna do computador, leia as instruções de segurança fornecidas com o computador. Para obter mais informações sobre as melhores práticas de segurança, consulte a página inicial sobre conformidade com normalização em www.dell.com/regulatory_compliance.

⚠️ AVISO: somente um técnico credenciado deve executar reparos no computador. Danos decorrentes de mão-de-obra não autorizada pela Dell™ não serão cobertos pela garantia.

⚠️ AVISO: para evitar descargas eletrostáticas, elimine a eletricidade estática do seu corpo usando uma pulseira antiestática ou toque periodicamente em uma superfície metálica não pintada (por exemplo, um conector no computador).

⚠️ AVISO: para ajudar a evitar danos à placa de sistema, remova a bateria principal (consulte [Como remover a bateria](#)) antes de trabalhar na parte interna do computador.

Como remover a placa de controles de mídia

1. Execute os procedimentos descritos em [Antes de começar](#).
2. Remova a bateria (consulte [Como remover a bateria](#)).
3. Remova a tampa do controle central (consulte [Como remover a tampa do controle central](#)).
4. Remova o teclado (consulte [Como remover o teclado](#)).
5. Remova os três parafusos que prendem a placa de controles de mídia à base do computador.
6. Levante a trava do conector para soltar o cabo da placa de controles de mídia do respectivo conector na placa de sistema.
7. Retire a placa de controles de mídia da base do computador.

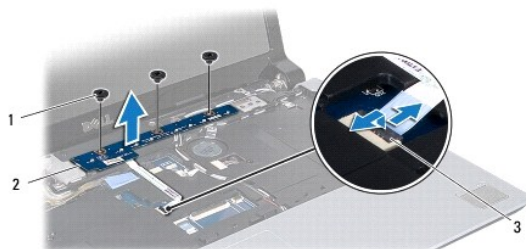

1	parafusos (3)	2	placa de controles de mídia
3	conector do cabo da placa de controles de mídia		

Como recolocar a placa de controles de mídia

1. Execute os procedimentos descritos em [Antes de começar](#).
2. Alinhe os orifícios dos parafusos na placa de controles de mídia com os orifícios na base do computador.
3. Recoloque os três parafusos que prendem a placa de controles de mídia à base do computador.
4. Deslize o cabo da placa de controles de mídia de encontro ao respectivo conector na placa de sistema e pressione a trava do conector para fixar o cabo.

5. Recoloque o teclado (consulte [Como recolocar o teclado](#)).
 6. Recoloque a tampa do controle central (consulte [Como recolocar a tampa do controle central](#)).
 7. Recoloque a bateria (consulte [Como recolocar a bateria](#)).
-

[Voltar ao Sumário](#)

[Voltar ao Sumário](#)

Módulo(s) de memória

Manual de Serviço do Dell Studio™ 1745/1747

- [Como remover o\(s\) módulo\(s\) de memória](#)
- [Como instalar o\(s\) módulo\(s\) de memória](#)

⚠ ADVERTÊNCIA: antes de trabalhar na parte interna do computador, leia as instruções de segurança fornecidas com o computador. Para obter mais informações sobre as melhores práticas de segurança, consulte a página inicial sobre conformidade com normalização em www.dell.com/regulatory_compliance.

⚠ AVISO: somente um técnico credenciado deve executar reparos no computador. Danos decorrentes de mão-de-obra não autorizada pela Dell™ não serão cobertos pela garantia.

⚠ AVISO: para evitar descargas eletrostáticas, elimine a eletricidade estática do seu corpo usando uma pulseira antiestática ou toque periodicamente em uma superfície metálica não pintada (por exemplo, um conector no computador).

⚠ AVISO: para ajudar a evitar danos à placa de sistema, remova a bateria principal (consulte [Como remover a bateria](#)) antes de trabalhar na parte interna do computador.

Você pode aumentar a memória do computador instalando módulos de memória na placa de sistema. Consulte "Especificações" no *Guia de configuração* para obter informações sobre o tipo de memória compatível com o computador.

📌 NOTA: módulos de memória comprados da Dell™ são cobertos pela garantia do computador.

O seu computador tem dois soquetes SODIMM acessíveis ao usuário, DDR III A e DDR III B, que podem ser acessados pela parte inferior do computador.

Como remover o(s) módulo(s) de memória

1. Execute os procedimentos descritos em [Antes de começar](#).
2. Remova a bateria (consulte [Como remover a bateria](#)).
3. Remova a tampa da base (consulte [Como remover a tampa da base](#)).

⚠ AVISO: para evitar danos no conector do módulo de memória, não use ferramentas para afastar as presilhas que prendem o módulo.

4. Use as pontas dos dedos para afastar cuidadosamente os cliques de fixação de cada extremidade do conector do módulo de memória até que o módulo se solte.
5. Remova o módulo de memória do conector.

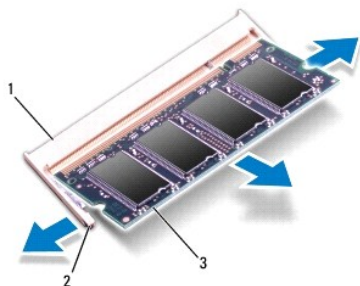

1	conector do módulo de memória	2	clipes de fixação (2)
3	módulo de memória		

Como instalar o(s) módulo(s) de memória

⚠ AVISO: se for necessário instalar módulos de memória em dois conectores, instale um módulo de memória no conector "DDR III A" antes de instalar um módulo no conector "DDR III B".

1. Execute os procedimentos descritos em [Antes de começar](#).
2. Alinhe o entalhe do módulo de memória com a aba do conector do módulo de memória.
3. Deslize o módulo com firmeza no slot em um ângulo de 45 graus e pressione-o até ouvir um clique indicando que está encaixado. Se você não ouvir o clique, remova o módulo e reinstale-o.

 **NOTA:** se o módulo de memória não estiver instalado corretamente, o computador poderá não inicializar.

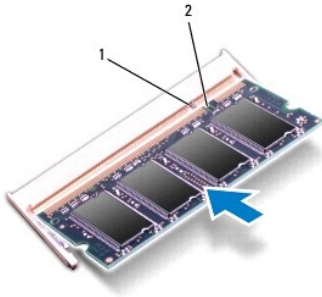

1	aba	2	entalhe
---	-----	---	---------

4. Recoloque a tampa da base (consulte [Como recolocar a tampa da base](#)).
5. Recoloque a bateria (consulte [Como recolocar a bateria](#)) ou conecte o adaptador CA ao computador e a uma tomada elétrica.
6. Ligue o computador.

Ao inicializar, o computador detecta os módulos de memória e atualiza automaticamente as informações de configuração do sistema.

Para confirmar a quantidade de memória instalada no computador, clique em Iniciar  → Ajuda e suporte → **Informações do sistema Dell**.

[Voltar ao Sumário](#)

[Voltar ao Sumário](#)

Mini-Card de rede sem fio

Manual de Serviço do Dell Studio™ 1745/1747

- [Como remover a Mini-Card](#)
- [Como recolocar a Mini-Card](#)

⚠️ ADVERTÊNCIA: antes de trabalhar na parte interna do computador, leia as instruções de segurança fornecidas com o computador. Para obter mais informações sobre as melhores práticas de segurança, consulte a página inicial sobre conformidade com normalização em www.dell.com/regulatory_compliance.

⚠️ AVISO: somente um técnico credenciado deve executar reparos no computador. Danos decorrentes de mão-de-obra não autorizada pela Dell™ não serão cobertos pela garantia.

⚠️ AVISO: para evitar descargas eletrostáticas, elimine a eletricidade estática do seu corpo usando uma pulseira antiestática ou toque periodicamente em uma superfície metálica não pintada (por exemplo, um conector no computador).

⚠️ AVISO: para ajudar a evitar danos à placa de sistema, remova a bateria principal (consulte [Como remover a bateria](#)) antes de trabalhar na parte interna do computador.

⚠️ AVISO: quando a Mini-Card não estiver no computador, guarde-a na embalagem protetora antiestática (consulte "Proteção contra descargas eletrostáticas" nas instruções de segurança fornecidas com o computador).

📌 NOTA: a Dell não garante a compatibilidade com Mini-Cards de terceiros nem dá suporte a essas Mini-Cards.

Se você comprou uma Mini-Card de rede sem fio com o computador, ela já vem instalada.

O seu computador apresenta um slot de Mini-Card de tamanho normal e dois de Mini-Card de tamanho pequeno:

- 1 Um slot de Mini-Card de tamanho normal — Rede móvel de banda larga ou rede sem fio de longa distância (WWAN)
- 1 Um slot de Mini-Card de tamanho pequeno — Rede local sem fio (WLAN) ou rede WiMax
- 1 Um slot de Mini-Card de tamanho pequeno — Módulo sintonizador de TV

📌 NOTA: dependendo da configuração do computador na época da compra, os slots para Mini-Card podem ter ou não placas instaladas neles.

Como remover a Mini-Card

1. Siga as instruções descritas em [Antes de começar](#).
2. Remova a bateria (consulte [Como remover a bateria](#)).
3. Remova a tampa da base (consulte [Como remover a tampa da base](#)).

⚠️ AVISO: ao desconectar um cabo, puxe-o pelo conector ou pela respectiva aba de puxar, e nunca pelo próprio cabo. Alguns cabos têm conectores com presilhas de travamento; se estiver desconectando algum desses tipos de cabos, destrave essas presilhas antes de desconectá-los. Uma vez desconectados, mantenha os conectores alinhados evitando dobrar quaisquer pinos conectores. Além disso, antes de conectar um cabo, verifique se ambos os conectores estão corretamente orientados e alinhados.

4. Desconecte os cabos da antena da Mini-Card.

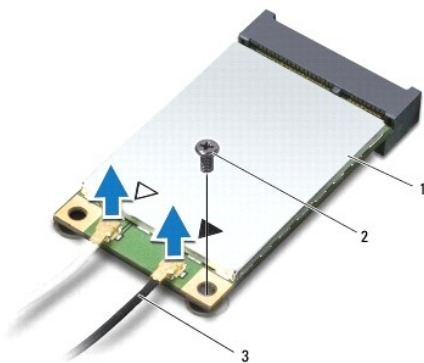

1	Mini-Card	2	parafuso de fixação	3	conectores do cabo da antena (2)
---	-----------	---	---------------------	---	----------------------------------

5. Remova o parafuso que prende a Mini-Card no conector da placa de sistema.
6. Desconecte a Mini-Card do conector da placa de sistema.

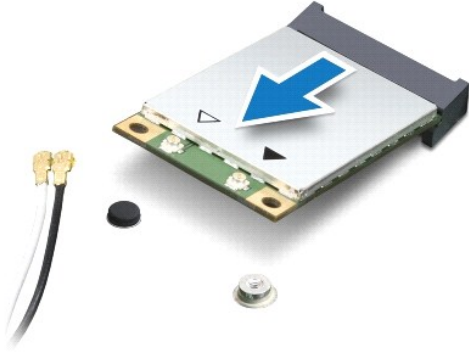

Como recolocar a Mini-Card

1. Execute os procedimentos descritos em [Antes de começar](#).
2. Remova a nova Mini-Card da sua embalagem.

⚠ **AVISO:** exerça pressão firme e uniforme para encaixar a placa no lugar. Se forçar demais, você pode danificar o conector.

⚠ **AVISO:** os conectores têm formatos especiais para garantir a inserção correta. Se sentir resistência, verifique os conectores na placa e na placa de sistema e realinhe a placa.

⚠ **AVISO:** para evitar danos à Mini-Card, nunca coloque cabos sob a placa.

3. Insira o conector da Mini-Card em um ângulo de 45 graus no conector correto da placa de sistema. Por exemplo, o conector da placa WLAN é identificado como **WLAN** e assim por diante.
4. Pressione a outra extremidade da Mini-Card no slot da placa de sistema e recoloque o parafuso que prende a Mini-Card ao conector da placa de sistema.
5. Conecte os cabos apropriados da antena à Mini-Card que você está instalando. A tabela a seguir fornece o esquema de cores do cabo de antena para cada Mini-Card suportada pelo computador.

Conectores na Mini-Card	Esquema de cores do cabo de antena
WWAN (2 cabos de antena)	
WWAN principal (triângulo branco)	branco com listra cinza
WWAN auxiliar (triângulo preto)	preto com listra cinza
WLAN (2 cabos de antena)	
WLAN principal (triângulo branco)	branco
WLAN auxiliar (triângulo preto)	preto
Módulo sintonizador de TV (1 cabo de antena)	preto

6. Prenda os cabos não utilizados da antena na luva protetora de mylar.
7. Recoloque a tampa da base (consulte [Como recolocar a tampa da base](#)).
8. Recoloque a bateria (consulte [Como recolocar a bateria](#)).
9. Instale os drivers e utilitários para o seu computador, conforme a necessidade. Para obter mais informações, consulte o *Guia de Tecnologia Dell*.

 **NOTA:** se estiver instalando uma Mini-Card de rede sem fio de um fornecedor diferente da Dell, será preciso instalar os drivers e utilitários apropriados. Para obter mais informações sobre driver genérico, consulte o *Guia de Tecnologia Dell*.

[Voltar ao Sumário](#)

[Voltar ao Sumário](#)

Unidade óptica

Manual de Serviço do Dell Studio™ 1745/1747

- [Como remover a unidade óptica](#)
- [Como recolocar a unidade óptica](#)

⚠ ADVERTÊNCIA: antes de trabalhar na parte interna do computador, leia as instruções de segurança fornecidas com o computador. Para obter mais informações sobre as melhores práticas de segurança, consulte a página inicial sobre conformidade com normalização em www.dell.com/regulatory_compliance.

⚠ AVISO: somente um técnico credenciado deve executar reparos no computador. Danos decorrentes de mão-de-obra não autorizada pela Dell™ não serão cobertos pela garantia.

⚠ AVISO: para evitar descargas eletrostáticas, elimine a eletricidade estática do seu corpo usando uma pulseira antiestática ou toque periodicamente em uma superfície metálica não pintada (por exemplo, um conector no computador).

⚠ AVISO: para ajudar a evitar danos à placa de sistema, remova a bateria principal (consulte [Como remover a bateria](#)) antes de trabalhar na parte interna do computador.

Como remover a unidade óptica

1. Execute os procedimentos descritos em [Antes de começar](#).
2. Remova a bateria (consulte [Como remover a bateria](#)).
3. Remova a tampa do controle central (consulte [Como remover a tampa do controle central](#)).
4. Remova o teclado (consulte [Como remover o teclado](#)).
5. Remova a placa de controles de mídia (consulte [Como remover a placa de controles de mídia](#)).
6. Remova o apoio para as mãos (consulte [Como remover o apoio para as mãos](#)).
7. Remova a placa do leitor de cartão de mídia (consulte [Como remover a placa do leitor de cartão de mídia](#)).
8. Remova os três parafusos que prendem a unidade óptica à base do computador.
9. Levante a unidade óptica para desconectá-la do respectivo conector na placa de sistema.
10. Retire a unidade óptica da base do computador.

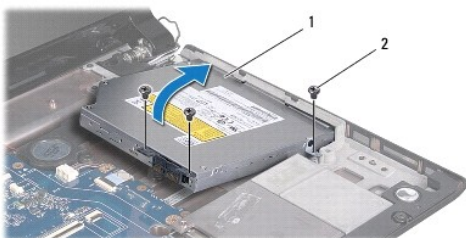

1	unidade óptica	2	parafusos (3)
---	----------------	---	---------------

11. Desconecte a placa intermediária da unidade óptica.



1	placa intermediária
---	---------------------

Como recolocar a unidade óptica

1. Execute os procedimentos descritos em [Antes de começar](#).
2. Conecte a placa intermediária da unidade óptica.
3. Alinhe o conector na unidade óptica com o conector na placa de sistema e pressione a unidade óptica até assentá-la totalmente.
4. Recoloque os três parafusos que prendem a unidade óptica à base do computador.
5. Recoloque a placa do leitor de cartão de mídia (consulte [Como recolocar a placa do leitor de cartão de mídia](#)).
6. Recoloque o apoio para as mãos (consulte [Como recolocar o apoio para as mãos](#)).
7. Recoloque a placa de controles de mídia (consulte [Como recolocar a placa de controles de mídia](#)).
8. Recoloque o teclado (consulte [Como recolocar o teclado](#)).
9. Recoloque a tampa do controle central (consulte [Como recolocar a tampa do controle central](#)).
10. Recoloque a bateria (consulte [Como recolocar a bateria](#)).

[Voltar ao Sumário](#)

[Voltar ao Sumário](#)

Apoio para as mãos

Manual de Serviço do Dell Studio™ 1745/1747

- [Como remover o apoio para as mãos](#)
- [Como recolocar o apoio para as mãos](#)

⚠️ ADVERTÊNCIA: antes de trabalhar na parte interna do computador, leia as instruções de segurança fornecidas com o computador. Para obter mais informações sobre as melhores práticas de segurança, consulte a página inicial sobre conformidade com normalização em www.dell.com/regulatory_compliance.

⚠️ AVISO: somente um técnico credenciado deve executar reparos no computador. Danos decorrentes de mão-de-obra não autorizada pela Dell™ não serão cobertos pela garantia.

⚠️ AVISO: para evitar descargas eletrostáticas, elimine a eletricidade estática do seu corpo usando uma pulseira antiestática ou toque periodicamente em uma superfície metálica não pintada (por exemplo, um conector no computador).

⚠️ AVISO: para ajudar a evitar danos à placa de sistema, remova a bateria principal (consulte [Como remover a bateria](#)) antes de trabalhar na parte interna do computador.

Como remover o apoio para as mãos

1. Execute os procedimentos descritos em [Antes de começar](#).
2. Pressione e ejeite qualquer cartão instalado do slot ExpressCard e do leitor de cartão de mídia 8 em 1.
3. Remova a bateria (consulte [Como remover a bateria](#)).
4. Remova a tampa da base (consulte [Como remover a tampa da base](#)).
5. Desconecte os cabos de antena da(s) Mini-Card(s) (consulte [Como remover a Mini-Card](#)).
6. Desconecte o cabo do conjunto do subwoofer (caixa acústica de sons graves) do respectivo conector na placa de sistema.
7. Remova os 12 parafusos da base do computador.

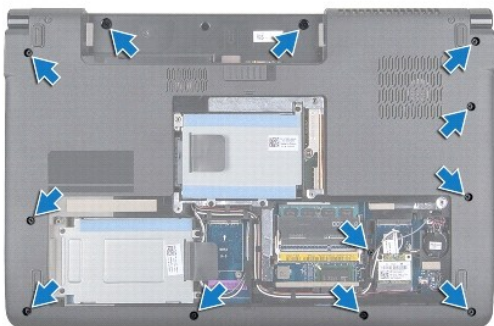

8. Remova a tampa do controle central (consulte [Como remover a tampa do controle central](#)).
9. Remova o teclado (consulte [Como remover o teclado](#)).
10. Remova a placa de controles de mídia (consulte [Como remover a placa de controles de mídia](#)).
11. Remova os seis parafusos do apoio para as mãos.

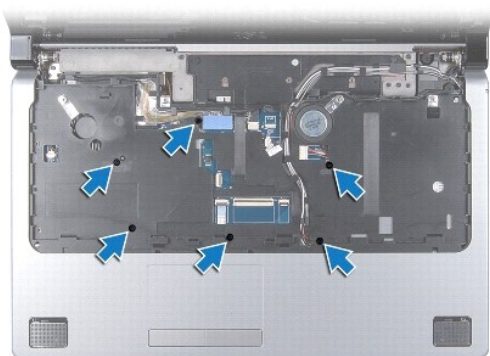

⚠ AVISO: puxe a aba plástica sobre os conectores para evitar danificá-los.

12. Desconecte os cabos da tela, da câmera, do botão liga/desliga e do touch pad dos respectivos conectores na placa de sistema.
13. Tome nota do encaminhamento dos cabos da antena e do subwoofer (caixa acústica de sons graves) e, em seguida, desaloje-os cuidadosamente das guias de encaminhamento e passe-os através da abertura.
14. Tome nota do encaminhamento dos cabos da tela, do botão liga/desliga e da câmera e, em seguida, desaloje-os cuidadosamente das guias de encaminhamento.

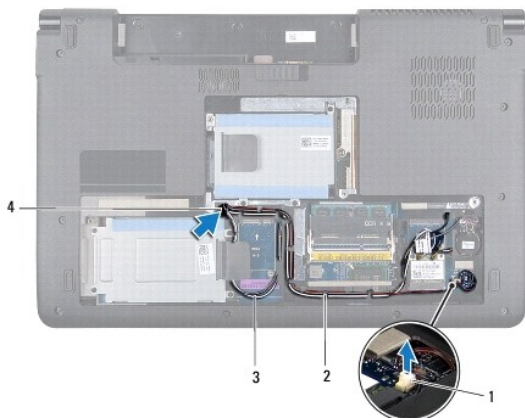

1	conector do cabo do conjunto do subwoofer	2	guias de encaminhamento
3	cabos de antena	4	abertura de passagem de cabo

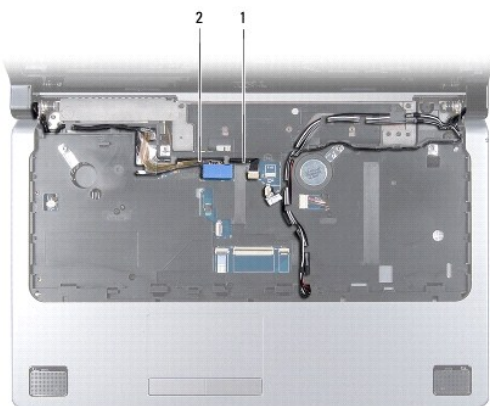

1	cabo da câmara	2	cabo da tela
---	----------------	---	--------------

AVISO: para evitar danos ao apoio para as mãos, separe-o cuidadosamente da base do computador.

15. Começando pela direita ou pela esquerda do apoio para as mãos, use os dedos para separá-lo da base do computador.
16. Retire o cabo do conjunto do subwoofer (caixa acústica de sons graves) através da abertura no apoio para as mãos.
17. Retire o apoio para as mãos da base do computador.

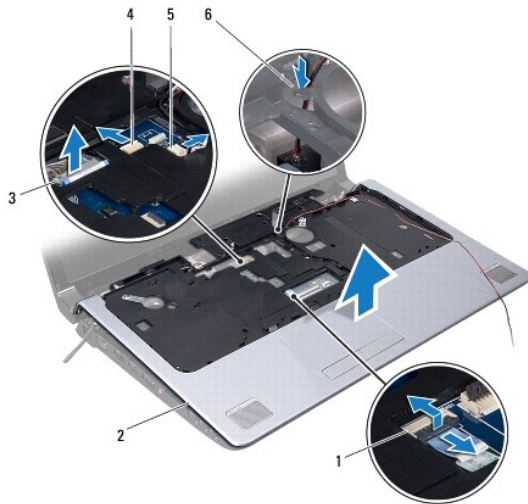

1	conector do cabo do touch pad	2	apoio para as mãos
3	conector do cabo da tela	4	conector do cabo da câmara
5	conector do cabo do botão liga/desliga	6	abertura para o cabo do conjunto do subwoofer

Como recolocar o apoio para as mãos

1. Execute os procedimentos descritos em [Antes de começar](#).
2. Passe o cabo do conjunto do subwoofer (caixa acústica de sons graves) através da abertura no apoio para as mãos.
3. Alinhe o apoio para as mãos com a base do computador e encaixe-o cuidadosamente.
4. Passe os cabos de antena, da tela, do botão liga/desliga e do conjunto do subwoofer pelas guias de encaminhamento.
5. Conecte os cabos da tela, da câmara, do botão liga/desliga e do touch pad aos respectivos conectores na placa de sistema.
6. Recoloque os seis parafusos no apoio para as mãos.
7. Recoloque a placa de controles de mídia (consulte [Como recolocar a placa de controles de mídia](#)).
8. Recoloque o teclado (consulte [Como recolocar o teclado](#)).
9. Recoloque a tampa do controle central (consulte [Como recolocar a tampa do controle central](#)).
10. Recoloque os 12 parafusos na parte inferior do computador.
11. Conecte os cabos de antena à(s) Mini-Card(s) (consulte [Como recolocar a Mini-Card](#)).
12. Conecte o cabo do conjunto do subwoofer (caixa acústica de sons graves) ao respectivo conector na placa de sistema.
13. Recoloque a tampa da base (consulte [Como recolocar a tampa da base](#)).

14. Recoloque a bateria (consulte [Como recolocar a bateria](#)).

15. Reinstale qualquer cartão que tenha sido removido do slot ExpressCard ou do leitor de cartão de mídia 8 em 1.

[Voltar ao Sumário](#)

[Voltar ao Sumário](#)

Placa do botão liga/desliga

Manual de Serviço do Dell Studio™ 1745/1747

- [Como remover a placa do botão liga/desliga](#)
- [Como recolocar a placa do botão liga/desliga](#)

⚠️ ADVERTÊNCIA: antes de trabalhar na parte interna do computador, leia as instruções de segurança fornecidas com o computador. Para obter mais informações sobre as melhores práticas de segurança, consulte a página inicial sobre conformidade com normalização em www.dell.com/regulatory_compliance.

⚠️ AVISO: somente um técnico credenciado deve executar reparos no computador. Danos decorrentes de mão-de-obra não autorizada pela Dell™ não serão cobertos pela garantia.

⚠️ AVISO: para evitar descargas eletrostáticas, elimine a eletricidade estática do seu corpo usando uma pulseira antiestática ou toque periodicamente em uma superfície metálica não pintada (por exemplo, um conector no computador).

⚠️ AVISO: para ajudar a evitar danos à placa de sistema, remova a bateria principal (consulte [Como remover a bateria](#)) antes de trabalhar na parte interna do computador.

Como remover a placa do botão liga/desliga

1. Execute os procedimentos descritos em [Antes de começar](#).
2. Remova a bateria (consulte [Como remover a bateria](#)).
3. Remova a tampa da base (consulte [Como remover a tampa da base](#)).
4. Desconecte os cabos de antena da(s) Mini-Card(s) (consulte [Como remover a Mini-Card](#)).
5. Desconecte o cabo do conjunto do subwoofer (caixa acústica de sons graves) do respectivo conector na placa de sistema (consulte [Como remover o apoio para as mãos](#)).
6. Remova a tampa do controle central (consulte [Como remover a tampa do controle central](#)).
7. Remova o teclado (consulte [Como remover o teclado](#)).
8. Remova a placa de controles de mídia (consulte [Como remover a placa de controles de mídia](#)).
9. Remova o conjunto da tela (consulte [Como remover o conjunto da tela](#)).
10. Remova o painel da tela (consulte [Como remover o painel da tela](#)).
11. Remova o parafuso que prende a placa do botão liga/desliga à tampa da tela.
12. Solte a placa do botão liga/desliga do entalhe na tampa da tela e remova a placa do botão liga/desliga da tampa.

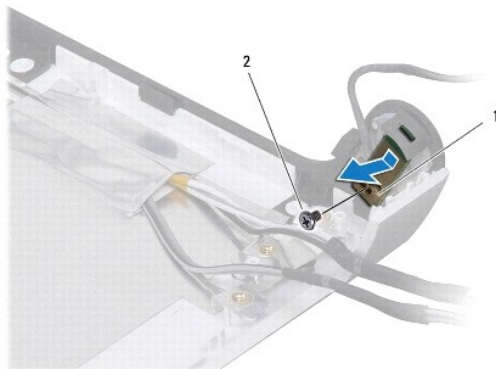

1	placa do botão liga/desliga	2	parafuso
---	-----------------------------	---	----------

Como recolocar a placa do botão liga/desliga

1. Execute os procedimentos descritos em [Antes de começar](#).
2. Fixe a placa do botão liga/desliga usando o entalhe na tampa da tela.
3. Recoloque o parafuso que prende a placa do botão liga/desliga à tampa da tela.
4. Recoloque o painel da tela (consulte [Como recolocar o painel da tela](#)).
5. Recoloque o conjunto da tela (consulte [Como recolocar o conjunto da tela](#)).
6. Recoloque a placa de controles de mídia (consulte [Como recolocar a placa de controles de mídia](#)).
7. Recoloque o teclado (consulte [Como recolocar o teclado](#)).
8. Recoloque a tampa do controle central (consulte [Como recolocar a tampa do controle central](#)).
9. Conecte o cabo do conjunto do subwoofer (caixa acústica de sons graves) ao respectivo conector na placa de sistema (consulte [Como recolocar o apoio para as mãos](#)).
10. Conecte os cabos de antena à(s) Mini-Card(s) (consulte [Como recolocar a Mini-Card](#)).
11. Recoloque a tampa da base (consulte [Como recolocar a tampa da base](#)).
12. Recoloque a bateria (consulte [Como recolocar a bateria](#)).

[Voltar ao Sumário](#)

[Voltar ao Sumário](#)

Bateria

Manual de Serviço do Dell Studio™ 1745/1747

- [Como remover a bateria](#)
- [Como recolocar a bateria](#)

⚠️ ADVERTÊNCIA: antes de trabalhar na parte interna do computador, leia as instruções de segurança fornecidas com o computador. Para obter mais informações sobre as melhores práticas de segurança, consulte a página inicial sobre conformidade com normalização em www.dell.com/regulatory_compliance.

⚠️ AVISO: somente um técnico credenciado deve executar reparos no computador. Danos decorrentes de mão-de-obra não autorizada pela Dell™ não serão cobertos pela garantia.

⚠️ AVISO: para evitar descargas eletrostáticas, elimine a eletricidade estática do seu corpo usando uma pulseira antiestática ou toque periodicamente em uma superfície metálica não pintada (por exemplo, um conector no computador).

⚠️ AVISO: para evitar danos ao computador, use somente a bateria projetada para este computador Dell. Não use baterias projetadas para outros computadores Dell.

Como remover a bateria

1. Desligue o computador e vire-o.
2. Deslize a trava de liberação da bateria até ouvir um clique de encaixe.
3. Deslize a bateria para removê-la do compartimento.

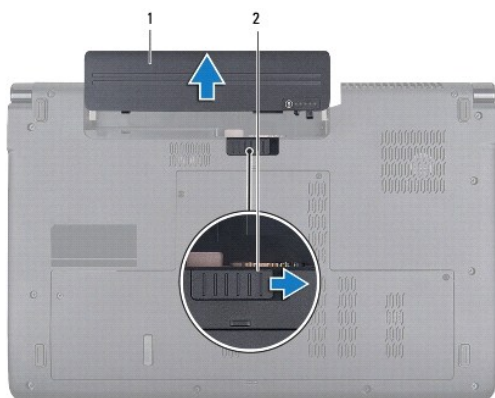

1	bateria	2	trava de liberação da bateria
---	---------	---	-------------------------------

Como recolocar a bateria

Deslize a bateria no compartimento até ouvir um clique indicando que ela está encaixada.

[Voltar ao Sumário](#)

[Voltar ao Sumário](#)

Alto-falantes

Manual de Serviço do Dell Studio™ 1745/1747

- [Como remover os alto-falantes](#)
- [Como instalar os alto-falantes](#)

⚠️ ADVERTÊNCIA: antes de trabalhar na parte interna do computador, leia as instruções de segurança fornecidas com o computador. Para obter mais informações sobre as melhores práticas de segurança, consulte a página inicial sobre conformidade com normalização em www.dell.com/regulatory_compliance.

⚠️ AVISO: somente um técnico credenciado deve executar reparos no computador. Danos decorrentes de mão-de-obra não autorizada pela Dell™ não serão cobertos pela garantia.

⚠️ AVISO: para evitar descargas eletrostáticas, elimine a eletricidade estática do seu corpo usando uma pulseira antiestática ou toque periodicamente em uma superfície metálica não pintada (por exemplo, um conector no computador).

⚠️ AVISO: para ajudar a evitar danos à placa de sistema, remova a bateria principal (consulte [Como remover a bateria](#)) antes de trabalhar na parte interna do computador.

Como remover os alto-falantes

1. Execute os procedimentos descritos em [Antes de começar](#).
2. Remova a bateria (consulte [Como remover a bateria](#)).
3. Remova a tampa do controle central (consulte [Como remover a tampa do controle central](#)).
4. Remova o teclado (consulte [Como remover o teclado](#)).
5. Remova a placa de controles de mídia (consulte [Como remover a placa de controles de mídia](#)).
6. Remova o apoio para as mãos (consulte [Como remover o apoio para as mãos](#)).
7. Desconecte o cabo do alto-falante do respectivo conector na placa do sistema.
8. Remova os quatro parafusos que prendem os alto-falantes à base do computador.
9. Levante os alto-falantes da base do computador.

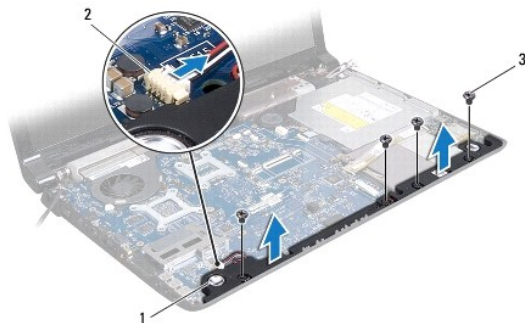

1	alto-falantes (2)	2	conector do cabo do alto-falante
3	parafusos (4)		

Como instalar os alto-falantes

1. Execute os procedimentos descritos em [Antes de começar](#).
2. Coloque os alto-falantes sobre a base do computador e recoloque os quatro parafusos que os prendem à base do computador.

3. Conecte o cabo do alto-falante ao respectivo conector na placa do sistema.
 4. Recoloque o apoio para as mãos (consulte [Como recolocar o apoio para as mãos](#)).
 5. Recoloque a placa de controles de mídia (consulte [Como recolocar a placa de controles de mídia](#)).
 6. Recoloque o teclado (consulte [Como recolocar o teclado](#)).
 7. Recoloque a tampa do controle central (consulte [Como recolocar a tampa do controle central](#)).
 8. Recoloque a bateria (consulte [Como recolocar a bateria](#)).
-

[Voltar ao Sumário](#)

[Voltar ao Sumário](#)

Conjunto do subwoofer

Manual de Serviço do Dell Studio™ 1745/1747

- [Como remover o conjunto do subwoofer](#)
- [Como recolocar o conjunto do subwoofer](#)

⚠️ ADVERTÊNCIA: antes de trabalhar na parte interna do computador, leia as instruções de segurança fornecidas com o computador. Para obter mais informações sobre as melhores práticas de segurança, consulte a página inicial sobre conformidade com normalização em www.dell.com/regulatory_compliance.

⚠️ AVISO: somente um técnico credenciado deve executar reparos no computador. Danos decorrentes de mão-de-obra não autorizada pela Dell™ não serão cobertos pela garantia.

⚠️ AVISO: para evitar descargas eletrostáticas, elimine a eletricidade estática do seu corpo usando uma pulseira antiestática ou toque periodicamente em uma superfície metálica não pintada (por exemplo, um conector no computador).

⚠️ AVISO: para ajudar a evitar danos à placa de sistema, remova a bateria principal (consulte [Como remover a bateria](#)) antes de trabalhar na parte interna do computador.

Como remover o conjunto do subwoofer

1. Execute os procedimentos descritos em [Antes de começar](#).
2. Remova a bateria (consulte [Como remover a bateria](#)).
3. Siga as instruções da [etapa 2](#) à [etapa 19](#) em [Como remover a placa de sistema](#).
4. Solte os três parafusos prisioneiros que prendem o conjunto do subwoofer à base do computador.
5. Retire o conjunto do subwoofer da base do computador.

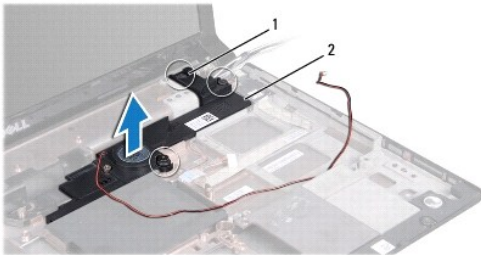

1	parafusos prisioneiros (3)	2	conjunto do subwoofer
---	----------------------------	---	-----------------------

Como recolocar o conjunto do subwoofer

1. Execute os procedimentos descritos em [Antes de começar](#).
2. Coloque o conjunto do subwoofer sobre a base do computador.
3. Aperte os três parafusos prisioneiros que prendem o conjunto do subwoofer à base do computador.
4. Siga as instruções da [etapa 6](#) à [etapa 21](#) em [Como recolocar a placa de sistema](#).
5. Recoloque a bateria (consulte [Como recolocar a bateria](#)).

[Voltar ao Sumário](#)

[Voltar ao Sumário](#)

Placa de sistema

Manual de Serviço do Dell Studio™ 1745/1747

- [Como remover a placa de sistema](#)
- [Como recolocar a placa de sistema](#)
- [Como inserir a etiqueta de serviço no BIOS](#)

 **ADVERTÊNCIA:** antes de trabalhar na parte interna do computador, leia as instruções de segurança fornecidas com o computador. Para obter mais informações sobre as melhores práticas de segurança, consulte a página inicial sobre conformidade com normalização em www.dell.com/regulatory_compliance.

 **AVISO:** somente um técnico credenciado deve executar reparos no computador. Danos decorrentes de mão-de-obra não autorizada pela Dell™ não serão cobertos pela garantia.

 **AVISO:** para evitar descargas eletrostáticas, elimine a eletricidade estática do seu corpo usando uma pulseira antiestática ou toque periodicamente em uma superfície metálica não pintada (por exemplo, um conector no computador).

 **AVISO:** para ajudar a evitar danos à placa de sistema, remova a bateria principal (consulte [Como remover a bateria](#)) antes de trabalhar na parte interna do computador.

Como remover a placa de sistema

1. Execute os procedimentos descritos em [Antes de começar](#).
2. Pressione e ejete qualquer cartão instalado do slot ExpressCard e do leitor de cartão de mídia 8 em 1.
3. Remova a bateria (consulte [Como remover a bateria](#)).
4. Remova a tampa da base (consulte [Como remover a tampa da base](#)).
5. Remova o(s) módulo(s) de memória (consulte [Como remover o\(s\) módulo\(s\) de memória](#)).
6. Remova a(s) Mini-Card(s) (consulte [Como remover a Mini-Card](#)).
7. Remova o(s) disco(s) rígido(s) (consulte [Como remover o\(s\) disco\(s\) rígido\(s\)](#)).
8. Remova bateria de célula tipo moeda (consulte [Como remover a bateria de célula tipo moeda](#)).
9. Remova a tampa do controle central (consulte [Como remover a tampa do controle central](#)).
10. Remova o teclado (consulte [Como remover o teclado](#)).
11. Remova a placa de controles de mídia (consulte [Como remover a placa de controles de mídia](#)).
12. Remova o apoio para as mãos (consulte [Como remover o apoio para as mãos](#)).
13. Remova a placa Bluetooth (consulte [Como remover a placa Bluetooth](#)).
14. Remova o ventilador térmico (consulte [Como remover o ventilador térmico](#)).
15. Remova a placa do leitor de cartão de mídia (consulte [Como remover a placa do leitor de cartão de mídia](#)).
16. Remova a unidade óptica (consulte [Como remover a unidade óptica](#)).
17. Remova os sete parafusos que prendem o conjunto da placa de sistema à base do computador.

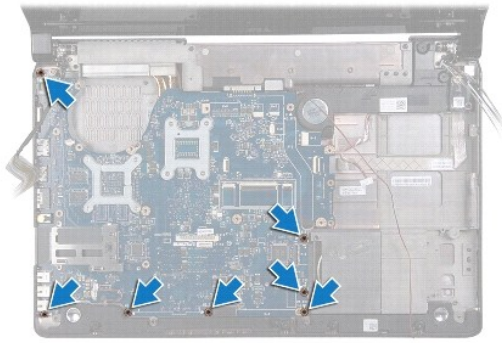

18. Desconecte o cabo do alto-falante, o cabo da placa USB e o cabo do adaptador CA dos respectivos conectores na placa de sistema.

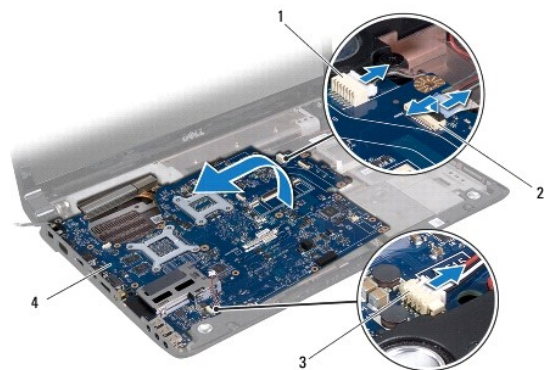

1	conector do cabo do adaptador CA	2	conector do cabo da placa USB
3	conector do cabo do alto-falante	4	placa de sistema

19. Levante o conjunto da placa de sistema em ângulo em direção à lateral do computador e para fora da base do computador.

20. Vire o conjunto da placa de sistema.

21. Remova o dissipador de calor do processador central (consulte [Como remover o dissipador de calor do processador central](#)).

22. Remova o dissipador de calor do processador (consulte [Como remover o dissipador de calor do processador gráfico](#)).

23. Remova o módulo do processador (consulte [Como remover o módulo do processador](#)).

Como recolocar a placa de sistema

1. Execute os procedimentos descritos em [Antes de começar](#).

2. Recoloque o módulo do processador (consulte [Como recolocar o módulo do processador](#)).

3. Recoloque o dissipador de calor do processador central (consulte [Como recolocar o dissipador de calor do processador central](#)).

4. Recoloque o dissipador de calor do processador (consulte [Como recolocar o dissipador de calor do processador gráfico](#)).

5. Vire o conjunto da placa de sistema.

6. Coloque o conjunto da placa de sistema sobre a base do computador.

7. Conecte o cabo do alto-falante, o cabo da placa USB e o cabo do adaptador CA aos respectivos conectores na placa de sistema.

8. Recoloque os sete parafusos que prendem o conjunto da placa de sistema à base do computador.

9. Recoloque a unidade óptica (consulte [Como recolocar a unidade óptica](#)).
10. Recoloque a placa do leitor de cartão de mídia (consulte [Como recolocar a placa do leitor de cartão de mídia](#)).
11. Recoloque o ventilador térmico (consulte [Como recolocar o ventilador térmico](#)).
12. Recoloque a placa Bluetooth (consulte [Como recolocar a placa Bluetooth](#)).
13. Recoloque o apoio para as mãos (consulte [Como recolocar o apoio para as mãos](#)).
14. Recoloque a placa de controles de mídia (consulte [Como recolocar a placa de controles de mídia](#)).
15. Recoloque o teclado (consulte [Como recolocar o teclado](#)).
16. Recoloque a tampa do controle central (consulte [Como recolocar a tampa do controle central](#)).
17. Recoloque bateria de célula tipo moeda (consulte [Como recolocar a bateria de célula tipo moeda](#)).
18. Recoloque o(s) disco(s) rígido(s) (consulte [Como recolocar o\(s\) disco\(s\) rígido\(s\)](#)).
19. Recoloque a(s) Mini-Card(s) (consulte [Como recolocar a Mini-Card](#)).
20. Recoloque o(s) módulo(s) de memória (consulte [Como remover o\(s\) disco\(s\) rígido\(s\)](#)).
21. Recoloque a tampa da base (consulte [Como recolocar a tampa da base](#)).
22. Recoloque a bateria (consulte [Como recolocar a bateria](#)).
23. Reinstale qualquer cartão que tenha sido removido do slot ExpressCard ou do leitor de cartão de mídia 8 em 1.

 **AVISO:** antes de ligar o computador, recoloque todos os parafusos e verifique se nenhum parafuso foi esquecido dentro do computador. A negligência no cumprimento desta instrução pode resultar em danos ao computador.

24. Ligue o computador.

 **NOTA:** após ter substituído a placa do sistema, digite a etiqueta de serviço do computador no BIOS da placa do sistema de reposição.

25. Insira a etiqueta de serviço (consulte [Como inserir a etiqueta de serviço no BIOS](#)).

Como inserir a etiqueta de serviço no BIOS

1. Certifique-se de que o adaptador CA está conectado e que a bateria principal está instalada corretamente.
2. Ligue o computador.
3. Pressione <F2> durante o POST para entrar no programa de configuração do sistema.
4. Navegue até a guia de segurança e insira a etiqueta de serviço no campo **Definir etiqueta de serviço**.

[Voltar ao Sumário](#)

[Voltar ao Sumário](#)

Manual de Serviço do Dell Studio™ 1745/1747



NOTA: uma NOTA indica informações importantes para utilizar melhor o computador.



AVISO: um AVISO indica um potencial de riscos ao hardware ou a perda de dados e descreve como evitar o problema.



ADVERTÊNCIA: uma ADVERTÊNCIA indica um potencial de danos à propriedade, risco de lesões corporais ou mesmo risco de vida.

**As informações deste documento estão sujeitas a alterações sem aviso prévio.
© 2009 Dell Inc. Todos os direitos reservados.**

É terminantemente proibida qualquer forma de reprodução deste produto sem a permissão por escrito da Dell Inc.

Marcas comerciais usadas neste texto: *Dell* e o logotipo *DELL* são marcas comerciais da Dell Inc.; *Bluetooth* é uma marca comercial registrada de propriedade da Bluetooth SIG, Inc. e é usada pela Dell sob licença; *Microsoft*, *Windows*, *Windows Vista* e o logotipo do botão Iniciar do *Windows Vista* são marcas comerciais ou marcas comerciais registradas da Microsoft Corporation nos EUA e/ou em outros países.

Os demais nomes e marcas comerciais podem ser usados neste documento como referência às entidades detentoras de tais marcas e nomes ou aos seus produtos. A Dell Inc. declara que não tem interesse de propriedade quanto a nomes e marcas comerciais de terceiros.

Agosto de 2009 Rev. A00

[Voltar ao Sumário](#)

[Voltar ao Sumário](#)

Conjunto do cabo da antena de TV

Manual de Serviço do Dell Studio™ 1745/1747

- [Como remover o conjunto do cabo da antena de TV](#)
- [Como recolocar o conjunto do cabo da antena de TV](#)

⚠️ ADVERTÊNCIA: antes de trabalhar na parte interna do computador, leia as instruções de segurança fornecidas com o computador. Para obter mais informações sobre as melhores práticas de segurança, consulte a página inicial sobre conformidade com normalização em www.dell.com/regulatory_compliance.

⚠️ AVISO: somente um técnico credenciado deve executar reparos no computador. Danos decorrentes de mão-de-obra não autorizada pela Dell™ não serão cobertos pela garantia.

⚠️ AVISO: para evitar descargas eletrostáticas, elimine a eletricidade estática do seu corpo usando uma pulseira antiestática ou toque periodicamente em uma superfície metálica não pintada (por exemplo, um conector no computador).

⚠️ AVISO: para ajudar a evitar danos à placa de sistema, remova a bateria principal (consulte [Como remover a bateria](#)) antes de trabalhar na parte interna do computador.

Como remover o conjunto do cabo da antena de TV

1. Execute os procedimentos descritos em [Antes de começar](#).
2. Remova a bateria (consulte [Como remover a bateria](#)).
3. Siga as instruções da [etapa 2](#) à [etapa 19](#) em [Como remover a placa de sistema](#).
4. Remova os dois parafusos que prendem o conjunto do cabo da antena de TV à base do computador.
5. Libere o conjunto do cabo da antena de TV das guias de encaminhamento na base do computador.
6. Retire o conjunto do cabo da antena de TV da base do computador.

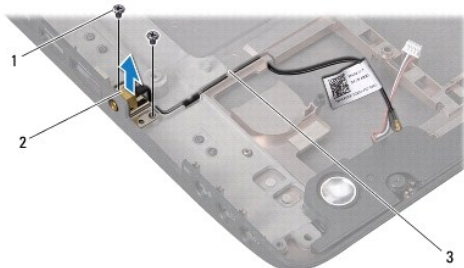

1	parafusos (2)	2	conjunto do cabo da antena de TV
3	guias de encaminhamento		

Como recolocar o conjunto do cabo da antena de TV

1. Execute os procedimentos descritos em [Antes de começar](#).
 2. Passe o conjunto do cabo da antena de TV pelas guias de encaminhamento na base do computador.
 3. Recoloque os dois parafusos que prendem o conjunto do cabo da antena de TV à base do computador.
 4. Siga as instruções da [etapa 6](#) à [etapa 21](#) em [Como recolocar a placa de sistema](#).
 5. Recoloque a bateria (consulte [Como recolocar a bateria](#)).
-

[Voltar ao Sumário](#)

[Voltar ao Sumário](#)

Placa USB

Manual de Serviço do Dell Studio™ 1745/1747

- [Como remover a placa USB](#)
- [Como recolocar a placa USB](#)

⚠️ ADVERTÊNCIA: antes de trabalhar na parte interna do computador, leia as instruções de segurança fornecidas com o computador. Para obter mais informações sobre as melhores práticas de segurança, consulte a página inicial sobre conformidade com normalização em www.dell.com/regulatory_compliance.

⚠️ AVISO: somente um técnico credenciado deve executar reparos no computador. Danos decorrentes de mão-de-obra não autorizada pela Dell™ não serão cobertos pela garantia.

⚠️ AVISO: para evitar descargas eletrostáticas, elimine a eletricidade estática do seu corpo usando uma pulseira antiestática ou toque periodicamente em uma superfície metálica não pintada (por exemplo, um conector no computador).

⚠️ AVISO: para ajudar a evitar danos à placa de sistema, remova a bateria principal (consulte [Como remover a bateria](#)) antes de trabalhar na parte interna do computador.

Como remover a placa USB

1. Siga os procedimentos em [Antes de começar](#).
2. Remova a bateria (consulte [Como remover a bateria](#)).
3. Remova a tampa do controle central (consulte [Como remover a tampa do controle central](#)).
4. Remova o teclado (consulte [Como remover o teclado](#)).
5. Remova a placa de controles de mídia (consulte [Como remover a placa de controles de mídia](#)).
6. Remova o apoio para as mãos (consulte [Como remover o apoio para as mãos](#)).
7. Remova a placa do leitor de cartão de mídia (consulte [Como remover a placa do leitor de cartão de mídia](#)).
8. Remova a unidade óptica (consulte [Como remover a unidade óptica](#)).
9. Levante a trava para desconectar o conector do cabo da placa USB na placa de sistema.
10. Remova o parafuso que prende a placa USB à base do computador.
11. Tome nota do encaminhamento do cabo da placa USB e desencaixe-o.
12. Remova a placa USB da base do computador.

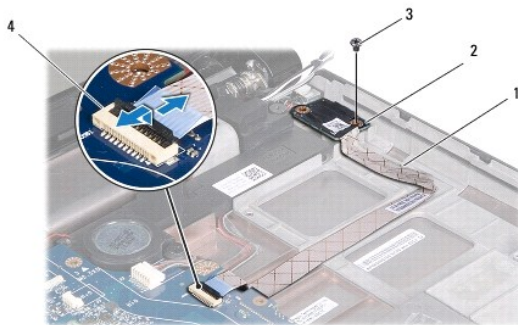

1	cabo da placa USB	2	placa USB
3	parafuso	4	conector do cabo da placa USB

Como recolocar a placa USB

1. Execute os procedimentos descritos em [Antes de começar](#).
2. Alinhe o orifício na placa USB com a saliência na base do computador.
3. Recoloque o parafuso que prende a placa USB à base do computador.
4. Recoloque o cabo da placa USB e pressione a trava para conectá-lo ao respectivo conector na placa de sistema.
5. Recoloque a unidade óptica (consulte [Como recolocar a unidade óptica](#)).
6. Recoloque a placa do leitor de cartão de mídia (consulte [Como recolocar a placa do leitor de cartão de mídia](#)).
7. Recoloque o apoio para as mãos (consulte [Como recolocar o apoio para as mãos](#)).
8. Recoloque a placa de controles de mídia (consulte [Como recolocar a placa de controles de mídia](#)).
9. Recoloque o teclado (consulte [Como recolocar o teclado](#)).
10. Recoloque a tampa do controle central (consulte [Como recolocar a tampa do controle central](#)).
11. Recoloque a bateria (consulte [Como recolocar a bateria](#)).

[Voltar ao Sumário](#)